

Przełącznikowy moduł sprzęgający (przełącznik interfejsowy) 6 - 7 - 10 A



Panele kontrolne



Maszyny
pakujące



Stocznie i
statki



Maszyny
włókiennicze



Regały
karuzelowe



Rozdzielnice



Podnośniki i dźwigi



Maszyny stolarskie

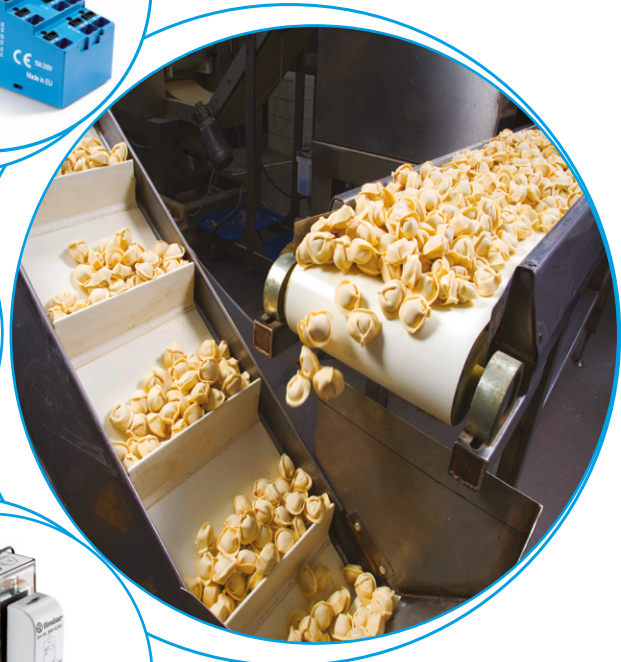
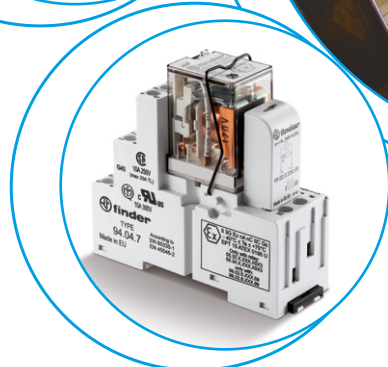
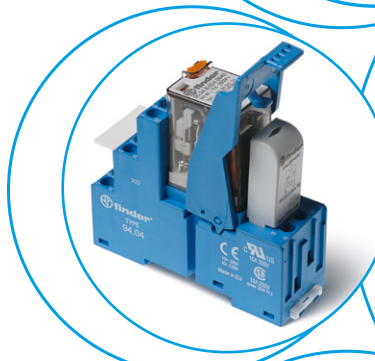

Przełącznikowy moduł sprzęgający (przełącznik interfejsowy) 3 lub 4 zestyki przełączne (3P, 4P), szerokość 31 mm, z zaciskami Push-in

Idealny do współpracy ze sterownikami PLC i w systemach sterowania

Typ 58.P3

- 3 zestyki przełączne 10 A
- Zaciski Push-in

Typ 58.P4

- 4 zestyki przełączne 7 A
- Zaciski Push-in

- Cewka AC i DC
- Standardowo wyposażone w moduł przeciwzakłóceńowy EMC - dla cewki i wskaźnik zadziałania LED
- Tabliczka opisowa
- Styki bez kadmu
- Zgodne z UL (określone kombinacje przełącznik/gniazdo)
- Dostępna opcja zgodna z **ATEX** (Ex ec nC)
- Dostępna opcja **HazLoc** Klasa I Dział 2 Grupy A, B, C, D - T5
- Do montażu na szynę DIN 35 mm (EN 60715)

58.P3 / 58.P4
Zaciski Push-in



Wymiary patrz str. 10

Dane zestyków

Ilość zestyków		3 P	4 P
Prąd znamionowy/maks. prąd załączenia	A	10/20	7/15
Napięcie znamionowe/maks. nap. łączeniowe	V AC	250/400	250/250
Maks. moc łączeniowa dla AC1	VA	2500	1750
Maks. moc łączeniowa dla AC15 (230 V AC)	VA	500	350
Obciążenie silnikiem 1-faz. (230 V AC)	kW	0.37	0.125
Zdolność rozłączania DC1: 30/110/220 V	A	10/0.5/0.25	7/0.5/0.25
Min. moc łączeniowa	mW (V/mA)	300 (5/5)	300 (5/5)
Standardowy materiał styków		AgNi	AgNi

Dane cewki

Napięcie znam. (U _N)	V AC (50/60 Hz)	12 - 24 - 48 - 110 - 120 - 230	12 - 24 - 48 - 110 - 120 - 230
	V DC	12 - 24 - 48 - 125	12 - 24 - 48 - 125
Pobór mocy AC/DC	VA (50 Hz)/W	1.5/1	1.5/1
Zakres napięcia zasilania	AC	(0.8...1.1)U _N	(0.8...1.1)U _N
	DC	(0.8...1.1)U _N	(0.8...1.1)U _N
Napięcie podtrzymania	AC/DC	0.8 U _N / 0.5 U _N	0.8 U _N / 0.5 U _N
Napięcie odpadania	AC/DC	0.2 U _N / 0.1 U _N	0.2 U _N / 0.1 U _N

Dane ogólne

Trwałość mechaniczna AC/DC	cykle	20 · 10 ⁶ / 50 · 10 ⁶	20 · 10 ⁶ / 50 · 10 ⁶
Trwałość elektryczna AC1	cykle	200 · 10 ³	150 · 10 ³
Czas zadziałania/czas powrotu	ms	10/5 (AC) - 10/15 (DC)	11/3 (AC) - 11/15 (DC)
Wytrzymałość izolacji cewka-zestyki (1.2/50 μs)	kV	3.6	3.6
Wytrzymałość przerwy zestykowej	V AC	1000	1000
Temperatura otoczenia - pracy	°C	-40...+70	-40...+70
Stopień ochrony		IP 20	IP 20

Certyfikaty i dopuszczenia (wg typu)

58.P3



- 3 zestyki przełączne 10 A
- Zaciski Push-in

58.P4

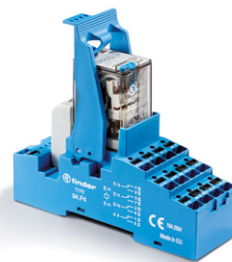

- 4 zestyki przełączne 7 A
- Zaciski Push-in

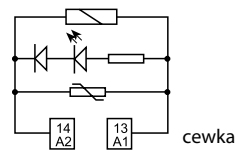
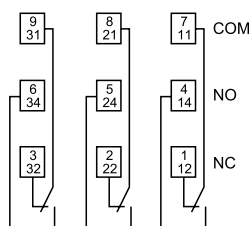

Przykład: AC

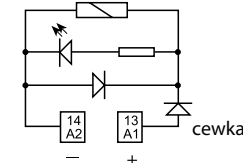
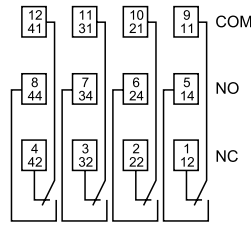

Przykład: DC

Przełącznikowy moduł sprzęgający (przełącznik interfejsowy) 2, 3 lub 4 zestyki przełączne (2P, 3P, 4P), szerokość 27 mm, z zaciskami śrubowymi

Idealny do współpracy ze sterownikami PLC i w systemach sterowania

Typ 58.32

- 2 zestyki przełączne 10 A
- Zaciski śrubowe

Typ 58.33

- 3 zestyki przełączne 10 A
- Zaciski śrubowe

Typ 58.34

- 4 zestyki przełączne 7 A
- Zaciski śrubowe

- Cewka AC i DC
- Standardowo wyposażone w moduł przeciwzakłóceńowy EMC - dla cewki i wskaźnik zadziałania LED
- Tabliczka opisowa
- Styki bez kadmu
- Zgodne z UL (określone kombinacje przełącznik/gniazdo)
- Do montażu na szynę DIN 35 mm (EN 60715)

58.32 / 58.33 / 58.34

Zaciski śrubowe



Wymiary patrz str. 10



- 2 zestyki przełączne 10 A
- Zaciski śrubowe



- 3 zestyki przełączne 10 A
- Zaciski śrubowe



- 4 zestyki przełączne 7 A
- Zaciski śrubowe

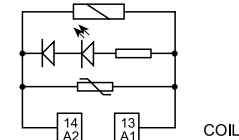
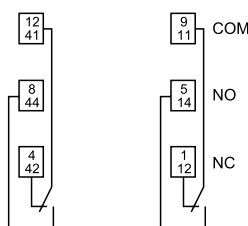

Przykład: AC

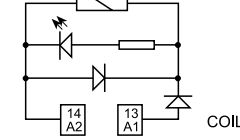
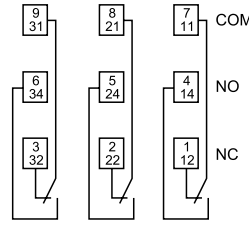

Przykład: DC

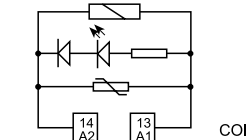
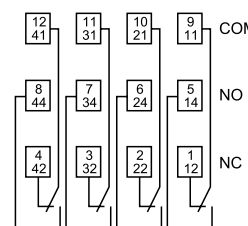

Przykład: AC

Dane zestyków

Ilość zestyków		2 P	3 P	4 P
Prąd znamionowy/maks. prąd załączenia	A	10/20	10/20	7/15
Napięcie znamionowe/maks. nap. łączeniowe	V AC	250/400	250/400	250/250
Maks. moc łączeniowa dla AC1	VA	2500	2500	1750
Maks. moc łączeniowa dla AC15 (230 V AC)	VA	500	500	350
Obciążenie silnikiem 1-faz. (230 V AC)	kW	0.37	0.37	0.125
Zdolność rozłączania DC1: 30/110/220 V	A	10/0.5/0.25	10/0.5/0.25	7/0.5/0.25
Min. moc łączeniowa	mW (V/mA)	300 (5/5)	300 (5/5)	300 (5/5)
Standardowy materiał styków		AgNi	AgNi	AgNi

Dane cewki

Napięcie znam. (U _N)	V AC (50/60 Hz)	12 - 24 - 48 - 110 - 120 - 230	12 - 24 - 48 - 110 - 120 - 230	12 - 24 - 48 - 110 - 120 - 230
	V DC	12 - 24 - 48 - 125	12 - 24 - 48 - 125	12 - 24 - 48 - 125
Pobór mocy AC/DC	VA (50 Hz)/W	1.5/1	1.5/1	1.5/1
Zakres napięcia zasilania	AC	(0.8...1.1)U _N	(0.8...1.1)U _N	(0.8...1.1)U _N
	DC	(0.8...1.1)U _N	(0.8...1.1)U _N	(0.8...1.1)U _N
Napięcie podtrzymania	AC/DC	0.8 U _N / 0.5 U _N	0.8 U _N / 0.5 U _N	0.8 U _N / 0.5 U _N
Napięcie odpadania	AC/DC	0.2 U _N / 0.1 U _N	0.2 U _N / 0.1 U _N	0.2 U _N / 0.1 U _N

Dane ogólne

Trwałość mechaniczna AC/DC	cykle	20 · 10 ⁶ / 50 · 10 ⁶	20 · 10 ⁶ / 50 · 10 ⁶	20 · 10 ⁶ / 50 · 10 ⁶
Trwałość elektryczna AC1	cykle	200 · 10 ³	200 · 10 ³	150 · 10 ³
Czas zadziałania/czas powrotu	ms	10/5 (AC) - 10/15 (DC)	10/5 (AC) - 10/15 (DC)	11/3 (AC) - 11/15 (DC)
Wytrzymałość izolacji cewka-zestyki (1.2/50 μs)	kV	3.6	3.6	3.6
Wytrzymałość przerwy zestykowej	V AC	1000	1000	1000
Temperatura otoczenia - pracy	°C	-40...+70	-40...+70	-40...+70
Stopień ochrony		IP 20	IP 20	IP 20

Certyfikaty i dopuszczenia (wg typu)



Przełącznikowy moduł sprzęgający (przełącznik interfejsowy) 2 lub 4 zestyki przełączne (2P, 4P), szerokość 27mm, z zaciskami śrubowymi lub Push-in

**Zgodność z ATEX (EX ec nC)
Zgodność z HazLoc Klasa I Dział 2 Grupy A, B, C, D - T5**

Typ 58.32 - x0xx

- 2 zestyki przełączne 10 A
- Zaciski śrubowe
- Dostępna wersja (94.Px) z gniazdami z zaciskami Push-in

Typ 58.34 - x0xx

- 4 zestyki przełączne 6 A
- Zaciski śrubowe
- Dostępna wersja (94.Px) z gniazdami z zaciskami Push-in
- Cewka AC i DC
- Standardowo wyposażone w moduł przeciwzakłóceńowy EMC - dla cewki i wskaźnik zadziałania LED
- Mechaniczny wskaźnik zadziałania - opcja dla typów z 2 i 4 zestykami przełącznymi
- Tabliczka opisowa
- Styki bez kadmu
- Zgodne z UL
- Zgodność z:
 - EN 60079-0:2012+A11:2013;
 - EN 60079-15:2010; EN 60079-7:2015 i 2014/34/UE
- Do montażu na szynę DIN 35 mm (EN 60715)

58.32 / 58.34 - x0xx
Zaciski śrubowe



Wymiary patrz str. 10

Dane zestyków

Ilość zestyków		2 P	4 P
Prąd znamionowy/maks. prąd załączenia*	A	10/20	6/15
Napięcie znamionowe/maks. nap. łączeniowe V AC		250/400	250/250
Maks. moc łączeniowa dla AC1	VA	2500	1500
Maks. moc łączeniowa dla AC15 (230 V AC)	VA	500	350
Obciążenie silnikiem 1-faz. (230 V AC)	kW	0.37	0.125
Zdolność rozłączania DC1: 30/110/220 V	A	10/0.25/0.12	6/0.25/0.12
Min. moc łączeniowa	mW (V/mA)	300 (5/5)	300 (5/5)
Standardowy materiał styków		AgNi	AgNi

Dane cewki

Napięcie znam. (U _N)	V AC (50/60 Hz)	12 - 24 - 48 - 110 - 120 - 230	12 - 24 - 48 - 110 - 120 - 230
	V DC	12 - 24 - 48 - 125	12 - 24 - 48 - 125
Pobór mocy AC/DC	VA (50 Hz)/W	1.5/1	1.5/1
	Zakres napięcia zasilania	AC	(0.8...1.1)U _N
DC		(0.8...1.1)U _N	(0.8...1.1)U _N
Napięcie podtrzymania	AC/DC	0.8 U _N / 0.5 U _N	0.8 U _N / 0.5 U _N
Napięcie odpadania	AC/DC	0.2 U _N / 0.1 U _N	0.2 U _N / 0.1 U _N

Dane ogólne

Trwałość mechaniczna AC/DC	cykle	20 · 10 ⁶ / 50 · 10 ⁶	20 · 10 ⁶ / 50 · 10 ⁶
Trwałość elektryczna AC1	cykle	150 · 10 ³	150 · 10 ³
Czas zadziałania/czas powrotu	ms	11/3 (AC) - 11/15 (DC)	11/3 (AC) - 11/15 (DC)
Wytrzymałość izolacji cewka-zestyki (1.2/50 μs)	kV	3.6	3.6
Wytrzymałość przerwy zestykowej	V AC	1000	1000
Temperatura otoczenia - pracy*	°C	-40...+70*	-40...+70*
Stopień ochrony		IP 20	IP 20

Certyfikaty i dopuszczenia (wg typu)



58.32 - x0xx

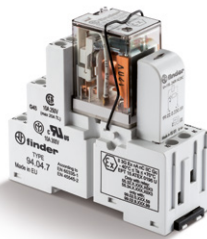

- 2 zestyki przełączne 10 A
- Zaciski śrubowe; dostępna jest również wersja (94.Px) z gniazdami z zaciskami Push-in
- Zgodne z ATEX, Hazardous Location

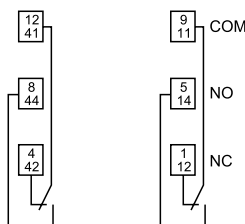

Przykład: DC

58.34 - x0xx

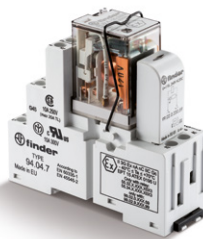

- 4 zestyki przełączne 6 A
- Zaciski śrubowe; dostępna jest również wersja (94.Px) z gniazdami z zaciskami Push-in
- Zgodne z ATEX, Hazardous Location

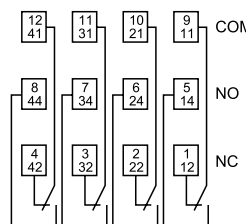

Przykład: DC

* Szczegóły nt. parametrów prądu znamionowego oraz temperatury pracy - patrz strona 7

Kod zamówienia

Przykład: Seria 58, do montażu na szynę DIN (EN 60715) 35 mm, przełącznikowy moduł sprzęgający (przełącznik interfejsowy) z zaciskami Push-in, 4 zestyki przełączne, napięcie cewki 24VDC, zielony wskaźnik LED, dioda gaszeniowa.

B

5 8 . P 4 . 9 . 0 2 4 . 0 0 5 0

Seria 58

Typ
3 = Zaciski śrubowe
Do montażu na szynę DIN 35 mm (EN 60715)
P = Zaciski Push-in
Do montażu na szynę DIN 35 mm (EN 60715)

Ilość zestyków
2 = 2 zestyki przełączne, 10 A
3 = 3 zestyki przełączne, 10 A
4 = 4 zestyki przełączne, 7 A

Rodzaj napięcia cewki
8 = AC (50/60 Hz)
9 = DC

Napięcie znamionowe cewki
Patrz tabela z wartościami napięć

A: Materiał styków
0 = AgNi Standardowy
5 = AgNi + Au

B: Rodzaj zestyku
0 = Przełączny

D: Wykonanie
0 = Standardowe

C: Opcje
5 = Standardowe DC: zielony LED, dioda gaszeniowa ("+" przy A1)
6 = Standardowe AC: zielony LED, warystor

Wybór właściwości i opcji: Wykonanie może zostać wybrane z jednego wiersza.
Standardy są wyróżnione **tlustą** czcionką.

Typ	Cewka	A	B	C	D
58.P3/P4/32/33/34	AC	0 - 5	0	6	0
58.P3/P4/32/33/34	DC	0 - 5	0	5	0

Kod zamówienia - wersje ATEX i wersje Hazardous Location

Przykład: Seria 58, do montażu na szynę DIN (EN 60715) 35 mm, przełącznikowy moduł sprzęgający (przełącznik interfejsowy) z zaciskami śrubowymi, 4 zestyki przełączne, napięcie cewki 120 VAC, zielony wskaźnik LED, mech. wskaźnik zadziałania, wersja ATEX i wersja HazLoc.

5 8 . 3 4 . 8 . 1 2 0 . 0 0 4 9

Seria 58

Typ
3 = Zaciski śrubowe
Do montażu na szynę DIN 35 mm (EN 60715)
P = Zaciski Push-in,
montaż na szynie 35mm (EN 60715)

Ilość zestyków
2 = 2 zestyki przełączne, 10 A
4 = 4 zestyki przełączne, 6 A

Rodzaj napięcia cewki
8 = AC (50/60 Hz)
9 = DC

Napięcie znamionowe cewki
Patrz tabela z wartościami napięć

A: Materiał styków
0 = AgNi Standardowy
2 = AgCdO
5 = AgNi + Au

B: Rodzaj zestyku
0 = Przełączny

D: Wykonanie
8 = zgodność z ATEX (Ex ec nC)
i z HazLoc Klasa I Dział 2
bez mechanicznego wskaźnika
zadziałania
9 = zgodność z ATEX (Ex ec nC)
i z HazLoc Klasa I Dział 2
z mechanicznym wskaźnikiem
zadziałania

C: Opcje
4 = Moduł 99 LED (AC/DC)
5 = Moduł 99
LED + dioda (DC)
6 = Moduł 99 LED + Warystor (AC/DC)
7 = Przełącznik czasowy 86.30
(12-24 V AC/DC)

Wybór właściwości i opcji: Wykonanie może zostać wybrane z jednego wiersza.

Typ	Cewka	A	B	C	D
58.3x	AC/DC	0 - 2 - 5	0	4 - 5 - 6 - 7	8 - 9
58.Px	AC/DC	0 - 2 - 5	0	0	8 - 9

Dane ogólne

Właściwości izolacyjne						
Właściwości izolacji wg. normy EN 61810-1	napięcie znamionowe izolacji	V	400 (2-3 zestyki)	250 (4 zestyki)		
	napięcie probiercze	kV	3.6 (2-3 zestyki)	2.5 (4 zestyki)		
	stopień zanieczyszczenia		2	2		
	stopień ochrony przepięciowej		III	II		
Wytrzymałość izolacji cewka-zestyki (1.2/50 μs)		kV	3.6			
Wytrzymałość przerwy zestykowej		V AC	1000			
Wytrzymałość przerwy zestykowej		V AC	2000 (58.32, 58.33, 58.P3)	1550 (58.34, 58.P4)		
Izolacja pomiędzy zaciskami cewki						
Znamionowe napięcie impulsu (przebieg)						
metoda różnic potencjału (zgodnie z EN 61000-4-5)		kV(1.2/50 μs)	4			
Pozostałe dane						
Czas drgania zestyków: NO/NC		ms	1/3			
Odporność na wibrację (10...55)Hz: NO/NC		g	6/6			
Straty mocy	bez obciążonych zestyków	W	1			
	przy prądzie znamionowym	W	3 (58.32, 58.34, 58.P4)	4 (58.P3, 58.33)		
			58.32/33/34 (zaciski śrubowe)	58.P3/P4 (zaciski Push-in)		
Długość odizolowanej końcówki przewodu		mm	8	8		
Moment obrotowy dokręcania śrub zacisków		Nm	0.5	—		
Min. przekrój przewodu		Drut	Linka	Drut	Linka	
		mm ²	0.5	0.5	0.5	0.5
		AWG	21	21	21	21
Maks. przekrój przewodu		Drut	Linka	Drut	Linka	
		mm ²	1 x 6 / 2 x 2.5	1 x 4 / 2 x 2.5	2 x 1.5 / 1 x 2.5	2 x 1.5 / 1 x 2.5
		AWG	1 x 10 / 2 x 14	1 x 12 / 2 x 14	2 x 16 / 1 x 14	2 x 16 / 1 x 14

Pozostałe dane - wersje ATEX i HazLoc - Parametry elektryczne

Maks. prąd przy 70 °C (maks. temperatura dla ATEX)		Montaż pojedynczego elementu	Montaż > 1 elementu	
Typ 58.32	A	10	7	
Typ 58.34	A	6	5	
Maks. prąd przy 40 °C (maks. temperatura dla HazLoc)		Montaż pojedynczego elementu	Montaż > 1 elementu	
Typ 58.32	A	9	9	
Typ 58.34	A	5	5	
Zaciski				
Długość odizolowanej końcówki przewodu		mm	8	
Moment obrotowy dokręcania śrub zacisków		Nm	0.5	
Przekrój przewodu		Drut	Linka	
		mm ²	1 x 2.5	2 x 1.5
		AWG	1 x 12	2 x 16

Znakowanie - wersje ATEX - ATEX, II 3G Ex ec nC IIC Gc

ZNAKOWANIE	
	Specjalne oznaczenie ochrony przeciwybuchowej
II	Urządzenia przeznaczone do pracy na powierzchni (zakłady inne niż górnicze)
3	Kategoria 3: normalny stopień ochrony
GAS	G Atmosfera wybuchowa ze względu na obecność oparów gazów
	Ex ec Zwiększone bezpieczeństwo
	Ex nC Urządzenia uszczelnione (rodzaj ochrony dla kategorii 3G)
	IIC Grupa gazów
	Gc Stopień ochrony urządzeń
-40 °C ≤ Ta ≤ +70 °C Temperatura otoczenia	
EPTI 15 ATEX 0195 U EPTI: laboratorium wydające certyfikaty CE 15: rok wydania certyfikatu 0195: numer certyfikatu U: element ATEX	

Oznaczenie - Hazardous Location Klasa I Dział 2 Grupy A, B, C, D - T5 i inne dane

HazLoc Klasa I Dział 2 Grupy A, B, C, D - T5		Znaczenie
Klasa I		Przestrzeń, w której mogą występować opary i gazy łatwopalne.
Dział 2		Obszar, w którym stężenie łatwopalnych gazów, par lub cieczy jest mało prawdopodobne w normalnych warunkach pracy, ponieważ powinny znajdować się w systemie zamkniętym, z którego mogą się wydostać w przypadku awarii lub przypadkowego rozszczelnienia.
Grupa A, B, C, D		Łatwopalne gazy i opary mogą znajdować się w atmosferze.
Dopuszczalna temperatura powierzchni		
T5	100 °C	212 °F

ATEX i HazLoc - Parametry elektryczne

Kod produktu	Atex obciążalność [A] -40...+70°C		HazLoc obciążalność [A] -25...40°C montaż w grupie	
	Pojedynczy montaż	Montaż w grupie	24 V DC	230 V AC
58.32.x.xxx	10	7	9	9
58.34.x.xxx	6	5	5	5
58.P2.x.xxx	10	7	9	9
58.P4.x.xxx	6	5	5	5

Dane zestyków

F 58 - Trwałość łączeniowa (dla AC) w funkcji prądu na zestykach
2 i 3 zestyki przełączne

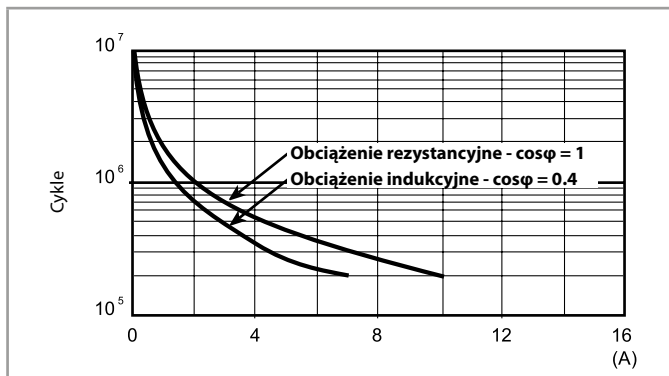

F 58 - Trwałość łączeniowa (dla AC) w funkcji prądu na zestykach
4 zestyki przełączne

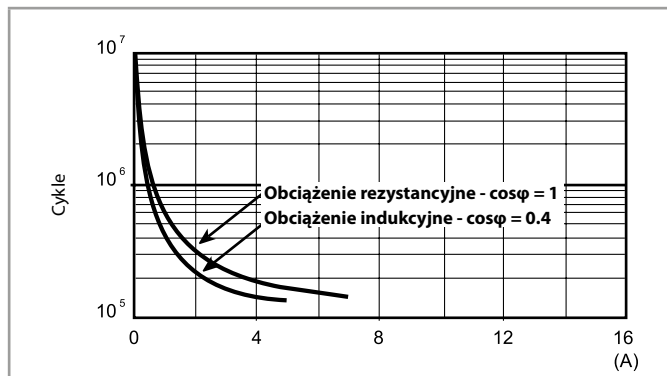

H 58 - Graniczna zdolność rozłączeniowa (dla DC1)

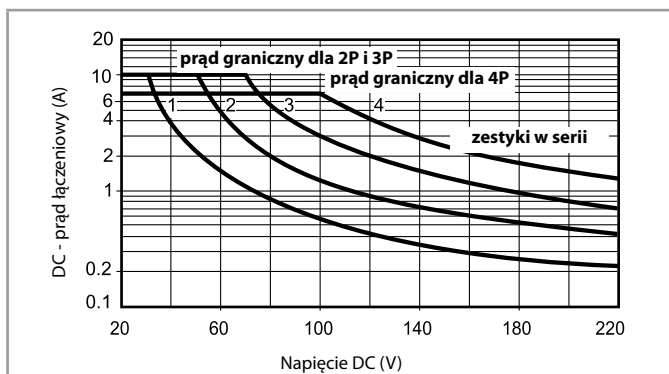

- Kiedy przełączamy obciążenie rezystancyjne (DC1) i mamy wartości napięcia i prądu poniżej krzywej, spodziewana wartość trwałości łączeniowej $\geq 100 \cdot 10^3$ cykli.
- W przypadku obciążenia indukcyjnego DC13 połączenie równoległe diody z obciążeniem pozwoli na uzyskanie podobnej trwałości elektrycznej jak w przypadku obciążenia DC1. Należy zwrócić uwagę, że w tym przypadku czas wyłączenia się zwiększy.

Dane cewki

Wykonanie DC

Napięcie znamionowe U_N V	Kod cewki	Zakres napięcia zasilania		Rezystancja R Ω	Pobór prądu I przy U_N mA
		U_{min} V	$U_{maks.}$ V		
12	9.012	9.6	13.2	140	86
24	9.024	19.2	26.4	600	40
48	9.048	38.4	52.8	2400	20
125	9.125	100	138	17300	7.2

Wykonanie AC

Napięcie znamionowe U_N V	Kod cewki	Zakres napięcia zasilania		Rezystancja R Ω	Pobór prądu I przy U_N (50 Hz) mA
		U_{min} V	$U_{maks.}$ V		
12	8.012	9.6	13.2	50	97
24	8.024	19.2	26.4	190	53
48	8.048	38.4	52.8	770	25
110	8.110	88	121	4000	12.5
120	8.120	96	132	4700	12
230	8.230	184	253	17000	6

R 58 - DC Dopuszczalny zakres napięcia pracy cewki w zależności od temperatury otoczenia

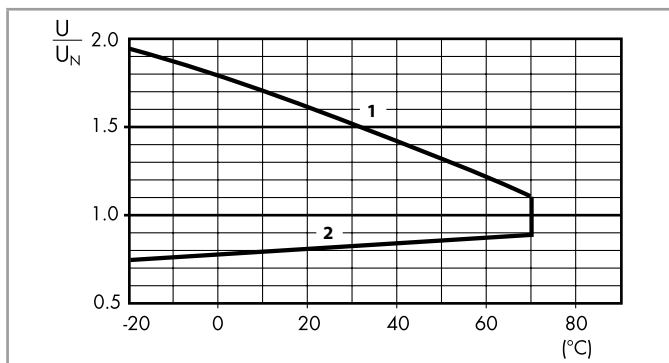

R 58 - AC Dopuszczalny zakres napięcia pracy cewki w zależności od temperatury otoczenia

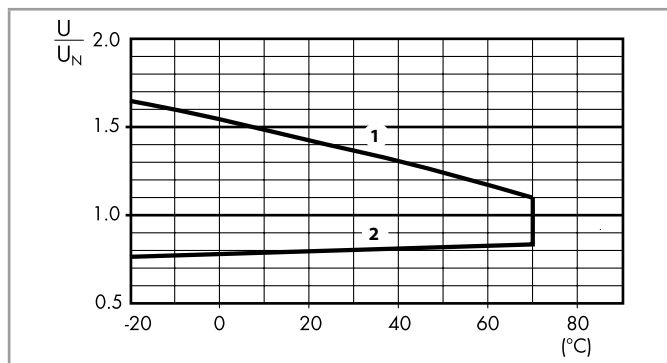

- 1 - Maks. dopuszczalne napięcie cewki przy obciążeniu znamionowym
2 - Minimalne napięcie sterujące, przy temperaturze cewki równej temperaturze otoczenia

- 1 - Maks. dopuszczalne napięcie cewki przy obciążeniu znamionowym
2 - Minimalne napięcie sterujące, przy temperaturze cewki równej temperaturze otoczenia

Komponenty

Kod	Typ gniazda	Typ przełącznika	Moduł	Obejma wyrzutnikowa
58.P3	94.P3	55.33	99.02	094.91.3
58.P4	94.P4	55.34	99.02	094.91.3
58.32	94.02	55.32	99.02	094.91.3
58.33	94.03	55.33	99.02	094.91.3
58.34	94.04	55.34	99.02	094.91.3

Konfiguracje
przełącznik/gniazdo

B Wymiary

Typ 58.32
Zaciski śrubowe

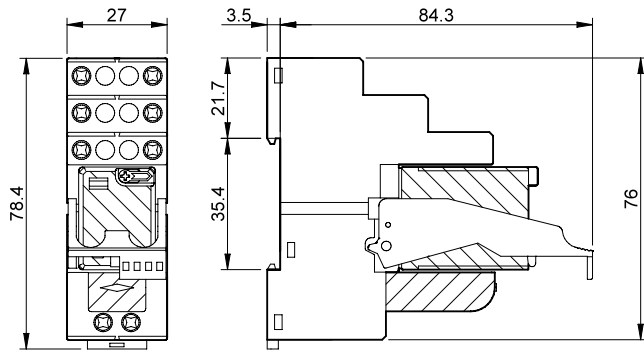

Typ 58.33
Zaciski śrubowe

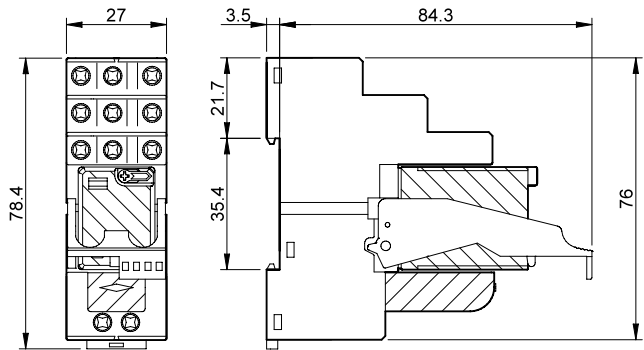

Typ 58.34
Zaciski śrubowe

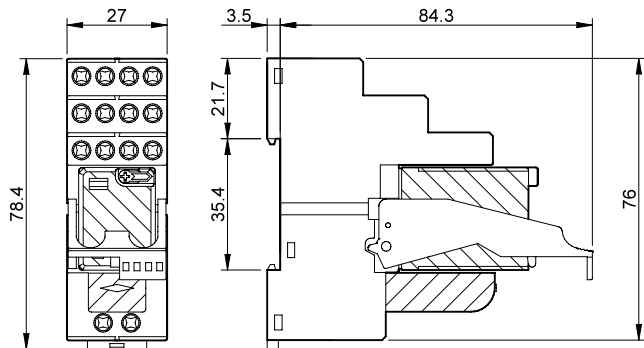

Typ 58.P3
Zaciski Push-in

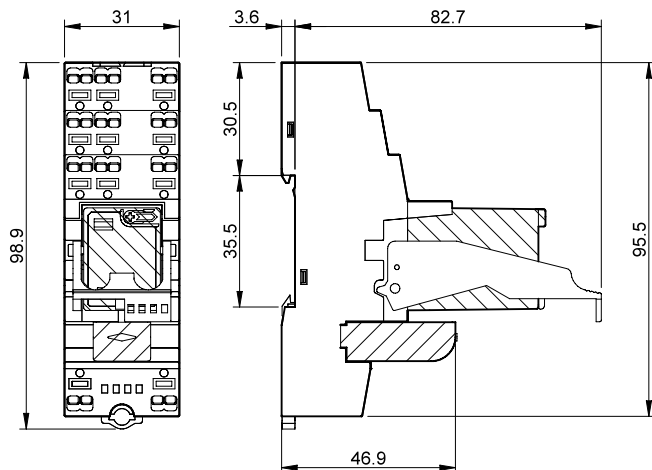

Typ 58.P4
Zaciski Push-in

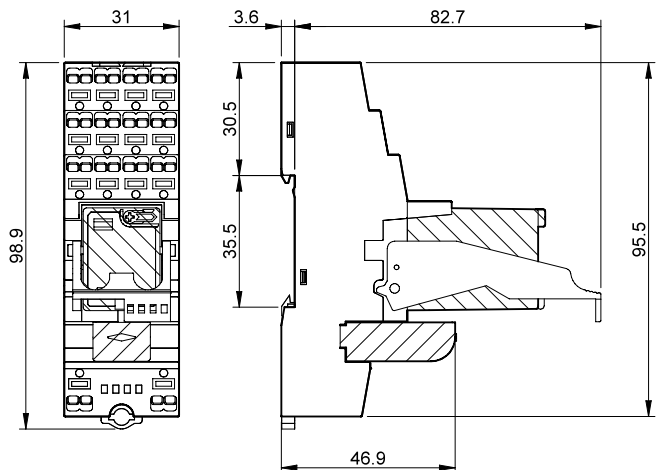

Akcesoria



094.52.1

Mostek łączeniowy 2-polowy dla typów 58.P3 i 58.P4

094.52.1

Wartości znamionowe

10 A - 250 V

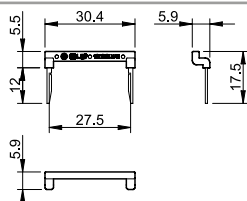

097.52

Mostek łączeniowy 2-polowy dla typów 58.P3 i 58.P4

097.52

Wartości znamionowe

10 A - 250 V

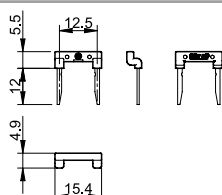

097.00

Adapter do płytek dla typów 58.P3, 58.P4, 58.32, 58.33 i 58.34

097.00

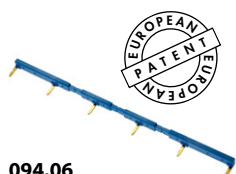
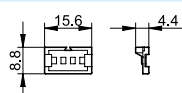

094.06



Mostek grzebienny 6-polowy dla typów 58.32, 58.33, 58.34

094.06 (niebieski)

094.06.0 (czarny)

Wartości znamionowe

10 A - 250 V

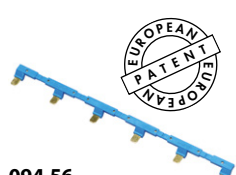
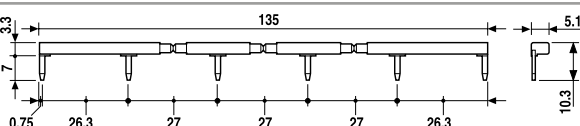

094.56



Mostek grzebienny 6-polowy dla typów 58.P3 i 58.P4

094.56 (niebieski)

Wartości znamionowe

10 A - 250 V

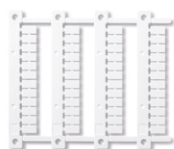
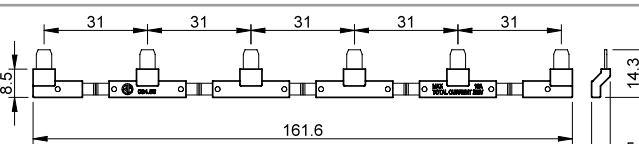

060.48

Płytki opisowe modułów przełącznikowych, plastikowe, 48 szt., 6 x 12 mm

060.48

Kod zamówieniowy

Jak oznakować i zidentyfikować obejmę wyrzutnikową i opcje pakowania dla gniazd.

Przykład:



A Opakowanie standardowe
B Opakowanie pęcherzykowe

SP Plastikowe obejmy wyrzutnikowe
SM Metalowe obejmy wyrzutnikowe
(58.32/34 tylko wersje ATEX)

