

Przełącznik przemysłowy 6 - 10 A



Stocznie i statki



Podnośniki i dźwigi



Oświetlenie
dróg i tuneli



Palniki,
kotły i piece



Maszyny
stolarskie



Rozdzielnice



Panele kontrolne



Systemy kontroli



Przełącznik przemysłowy 10 A do gniazd

Typ 60.12

- 2 zestyki przełączne, 10 A

Typ 60.13

- 3 zestyki przełączne, 10 A

- 2 i 3 zestyki przełączne
- Styki bez kadmu (wersja standardowa)
- Cewka AC i DC
- Dopuszczenie UL (dla określonych zestawów przełącznik/gniazdo)
- Wybór materiału styków
- Przycisk testujący z funkcją blokowania i mechaniczny wskaźnik zadziałania (wersja standardowa)
- Gniazda Serii 90
- Moduły przeciwwzakłócenia EMC
- Moduły czasowe serii 86
- Europejski patent

OCENA DLA UL PATRZ:

Informacje techniczne strona V

Wymiary patrz str. 8

Dane zestyków

Ilość zestyków		2 P	3 P
Prąd znamionowy/maks. prąd załączenia	A	10/20	10/20
Napięcie znamionowe/ maks.nap.łączeniowe	V AC	250/400	250/400
Maks. moc łączeniowa dla AC1	VA	2500	2500
Maks. moc łączeniowa dla AC15 (230 V AC)	VA	500	500
Obciążenie silnikiem 1-faz. (230 V AC)	kW	0.37	0.37
Zdolność rozłączania DC1: 30/110/220 V	A	10/0.4/0.15	10/0.4/0.15
Min. moc łączeniowa	mW (V/mA)	500 (10/5)	500 (10/5)
Standardowy materiał styków		AgNi	AgNi

Dane cewki

Napięcie znamionowe (U _N)	V AC (50/60 Hz)	6 - 12 - 24 - 48 - 60 - 110 - 120 - 230 - 240 - 400	
	V DC	6 - 12 - 24 - 48 - 60 - 110 - 125 - 220	
Pobór mocy AC/DC	VA (50 Hz)/W	2.2/1.3	2.2/1.3
Zakres napięcia zasilania	AC	(0.8...1.1)U _N	(0.8...1.1)U _N
	DC	(0.8...1.1)U _N	(0.8...1.1)U _N
Napięcie podtrzymania	AC/DC	0.8 U _N / 0.5 U _N	0.8 U _N / 0.5 U _N
Napięcie odpadania	AC/DC	0.2 U _N / 0.1 U _N	0.2 U _N / 0.1 U _N

Dane ogólne

Trwałość mechaniczna AC/DC	cykle	20 · 10 ⁶ / 50 · 10 ⁶	20 · 10 ⁶ / 50 · 10 ⁶
Trwałość elektryczna AC1	cykle	200 · 10 ³	200 · 10 ³
Czas zadziałania/ czas powrotu	ms	11/4	11/4
Wytrzymałość izolacji cewka-zestyki (1.2/50 μs)	kV	4	3.6
Wytrzymałość przerwy zestykowej	V AC	1000	1000
Temperatura otoczenia - pracy	°C	-40...+70	-40...+70
Stopień ochrony		RT I	RT I

Certyfikaty i dopuszczenia (wg typu)



60.12

- 2 zestyki przełączne 10 A
- Gniazdo 8-pinowe

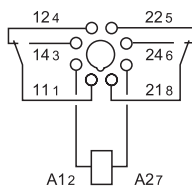

60.13

- 3 zestyki przełączne 10 A
- Gniazdo 11-pinowe

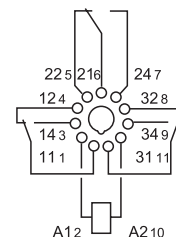

Przełącznik przemysłowy 6 A do gniazd
Podwójne zestyki dla niskich wartości sygnału sterującego

A

Typ 60.12 - 52xx

- 2 zestyki przełączne, 6 A

Typ 60.13 - 52xx

- 3 zestyki przełączne, 6 A

- 2 i 3 zestyki przełączne
- Styki bez kadmu (Połączane srebro-niklowe)
- Cewka AC i DC
- Przycisk testujący z funkcją blokowania i mechaniczny wskaźnik zadziałania (wersja standardowa)
- Gniazda Serii 90
- Moduły przeciwzakłóceńowe EMC
- Moduły czasowe serii 86
- Europejski patent

60.12 - 52xx



- 2 zestyki przełączne 6 A
- Podwójne zestyki z AgNi + Au
- Gniazdo 8-pinowe

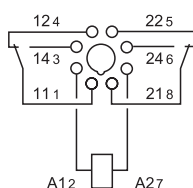

60.13 - 52xx



- 3 zestyki przełączne 6 A
- Podwójne zestyki z AgNi + Au
- Gniazdo 11-pinowe

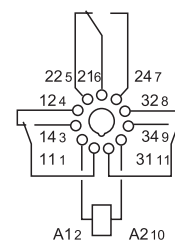

OCENA DLA UL PATRZ:

Informacje techniczne strona V

Wymiary patrz str. 8

Dane zestyków

Ilość zestyków		2 P	3 P
Prąd znamionowy/maks. prąd załączenia	A	6/10	6/10
Napięcie znamionowe/maks.nap.łączeniowe	V AC	250/400	250/400
Maks. moc łączeniowa dla AC1	VA	1500	1500
Maks. moc łączeniowa dla AC15 (230 V AC)	VA	250	250
Obciążenie silnikiem 1-faz. (230 V AC)	kW	0.185	0.185
Zdolność rozłączania DC1: 30/110/220 V	A	6/0.3/0.12	6/0.3/0.12
Min. moc łączeniowa	mW (V/mA)	50 (5/5)	50 (5/5)
Standardowy materiał styków		AgNi + Au	AgNi + Au

Dane cewki

Napięcie znamionowe (U _N)	V AC (50/60 Hz)	6 - 12 - 24 - 48 - 60 - 110 - 120 - 230 - 240 - 400	
	V DC	6 - 12 - 24 - 48 - 60 - 110 - 125 - 220	
Pobór mocy AC/DC	VA (50 Hz)/W	2.2/1.3	2.2/1.3
Zakres napięcia zasilania	AC	(0.8...1.1)U _N	(0.8...1.1)U _N
	DC	(0.8...1.1)U _N	(0.8...1.1)U _N
Napięcie podtrzymania	AC/DC	0.8 U _N / 0.5 U _N	0.8 U _N / 0.5 U _N
Napięcie odpadania	AC/DC	0.2 U _N / 0.1 U _N	0.2 U _N / 0.1 U _N

Dane ogólne

Trwałość mechaniczna AC/DC	cykle	20 · 10 ⁶ / 50 · 10 ⁶	20 · 10 ⁶ / 50 · 10 ⁶
Trwałość elektryczna AC1	cykle	250 · 10 ³	250 · 10 ³
Czas zadziałania/ czas powrotu	ms	11/4	11/4
Wytrzymałość izolacji cewka-zestyki (1.2/50 μs)	kV	4	3.6
Wytrzymałość przerwy zestykowej	V AC	1000	1000
Temperatura otoczenia - pracy	°C	-40...+70	-40...+70
Stopień ochrony		RT I	RT I

Certyfikaty i dopuszczenia (wg typu)



Przełącznik przemysłowy 10 A do montażu panelowego

Typ 60.62

- 2 zestyki przełączne, 10 A

Typ 60.63

- 3 zestyki przełączne, 10 A

- Faston 187, (4.8 x 0.8 mm)
- 2 i 3 zestyki przełączne
- Cewka AC i DC
- Styki bez kadmu
- Wybór materiału styków

60.62



- 2 zestyki przełączne 10 A
- Montaż panelowy
- Faston 187

60.63



- 3 zestyki przełączne 10 A
- Montaż panelowy
- Faston 187

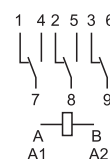
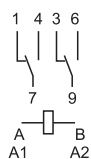

OCENA DLA UL PATRZ:

Informacje techniczne strona V

Wymiary patrz str. 8

Dane zestyków

Ilość zestyków		2 P	3 P
Prąd znamionowy/maks. prąd załączenia	A	10/20	10/20
Napięcie znamionowe/maks.nap.łączeniowe	V AC	250/400	250/400
Maks. moc łączeniowa dla AC1	VA	2500	2500
Maks. moc łączeniowa dla AC15 (230 V AC)	VA	500	500
Obciążenie silnikiem 1-faz. (230 V AC)	kW	0.37	0.37
Zdolność rozłączania DC1: 30/110/220 V	A	10/0.4/0.15	10/0.4/0.15
Min. moc łączeniowa	mW (V/mA)	500 (10/5)	500 (10/5)
Standardowy materiał styków		AgNi	AgNi

Dane cewki

Napięcie znamionowe (U _N)	V AC (50/60 Hz)	6 - 12 - 24 - 48 - 60 - 110 - 120 - 230 - 240 - 400	
	V DC	6 - 12 - 24 - 48 - 60 - 110 - 125 - 220	
Pobór mocy AC/DC	VA (50 Hz)/W	2.2/1.3	2.2/1.3
Zakres napięcia zasilania	AC	(0.8...1.1)U _N	(0.8...1.1)U _N
	DC	(0.8...1.1)U _N	(0.8...1.1)U _N
Napięcie podtrzymania	AC/DC	0.8 U _N / 0.5 U _N	0.8 U _N / 0.5 U _N
Napięcie odpadania	AC/DC	0.2 U _N / 0.1 U _N	0.2 U _N / 0.1 U _N

Dane ogólne

Trwałość mechaniczna AC/DC	cykle	20 · 10 ⁶ / 50 · 10 ⁶	20 · 10 ⁶ / 50 · 10 ⁶
Trwałość elektryczna AC1	cykle	200 · 10 ³	200 · 10 ³
Czas zadziałania/ czas powrotu	ms	11/4	11/4
Wytrzymałość izolacji cewka-zestyki (1.2/50 μs)	kV	4	3.6
Wytrzymałość przerwy zestykowej	V AC	1000	1000
Temperatura otoczenia - pracy	°C	-40...+70	-40...+70
Stopień ochrony		RT I	RT I

Certyfikaty i dopuszczenia (wg typu)



Kod zamówienia

Przykład: Seria 60, przełącznik przemysłowy do gniazd, z 3 zestykami przełącznymi, napięcie cewki 12 V DC, przycisk testujący z funkcją blokowania, mechaniczny wskaźnik zadziałania.

A

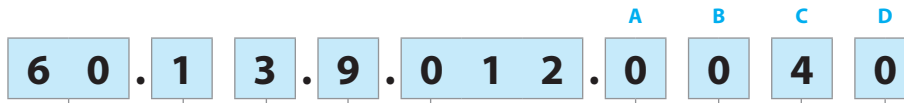

Seria 60
Typ 1 = Do gniazd 8/11-pinowych
 6 = Faston 187 (4.8 x 0.8 mm) adapter z mocowaniem tylnym
Ilość zestyków
 2 = 2 zestyki
 3 = 3 zestyki
Rodzaj napięcia cewki
 4 = Wykonanie prądowe (tylko dla 60.12/13)
 8 = AC (50/60 Hz)
 9 = DC
Napięcie znamionowe cewki
 Patrz tabela z wartościami napięć

A: Materiał styków
 0 = Standard
 5 = AgNi + Au
B: Rodzaj zestyku
 0 = Przełączny
 2 = Podwójne zestyki tylko dla 60.12/13 - 6 A

D: Wykonanie
 0 = Standard
C: Opcje
 0 = Brak
 2 = Mech. wskaźnik zadziałania
 3 = LED wskaźnik zadziałania dla AC
 4 = Przycisk testujący z funkcją blokowania + mech. wskaźnik zadziałania
 5* = Przycisk testujący z funkcją blokowania + LED (AC)
 54* = Przycisk testujący z funkcją blokowania + LED (AC) + mech. wskaźnik zadziałania
 6* = LED, dioda gaszeniowa dla DC ("+" na A1/2)
 7* = Przycisk testujący z funkcją blokowania LED, dioda gaszeniowa dla DC ("+" na A1/2)
 74* = Przycisk testujący z funkcją blokowania LED, dioda gaszeniowa dla DC ("+" na A1/2) mech. wskaźnik zadziałania
 * Opcje niedostępne dla przełączników z cewką 220 V DC oraz 400 V AC.

Wybór właściwości i opcji: Wykonanie może zostać wybrane z jednego wiersza.
 Standardy są wyróżnione **tłustą** czcionką.

Typ	Cewka	A	B	C	D
60.12/13	AC	0	0	0 - 2 - 3 - 4 - 5	0
	AC	0	0	54	/
	AC	5	0 - 2	0 - 2 - 3 - 4 - 5	0
	AC	5	0 - 2	54	/
	DC	0	0	0 - 2 - 4 - 6 - 7	0
	DC	0	0	74	/
	DC	5	0 - 2	0 - 2 - 4 - 6 - 7	0
	DC	5	0 - 2	74	/
	przełącznik prąd.	0	0	4	0
60.62/63	AC - DC	0 - 5	0	0	0

Opisy: Wykonanie i wersje specjalne

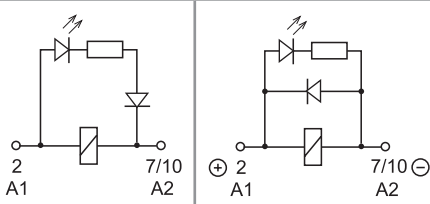

C: Opcja 3, 5, 54
 LED (AC)

C: Opcja 6, 7, 74
 LED + dioda gaszeniowa (DC, "+" na A1/2, standardowa biegunowość)



Przycisk testujący z funkcją blokowania + mechaniczny wskaźnik zadziałania (0040, 0050, 0054, 0070, 0074)



Specjalny przycisk testujący z funkcją blokowania firmy Finder może być używany na dwa sposoby:
Przypadek 1) Kołek zabezpieczający (znajdujący się bezpośrednio pod przyciskiem testującym) pozostaje nienaruszony. W tym przypadku, zestyk jest tak długo zwarty jak długo przycisk jest przyciśnięty. Puszczamy przycisk, zestyk się rozdziela.
Przypadek 2) Kołek zabezpieczający zostaje odcięty (za pomocą odpowiedniego narzędzia). W tym przypadku, (oprócz funkcji opisanej powyżej), gdy przycisk testujący zostanie wciśnięty i przekreślony, zestyki są zwarte i pozostają w takim stanie aż do przekreślenia przycisku z powrotem. W obu przypadkach należy przycisk bezpośrednio i szybko nacisnąć lub przekreślić.

Dane ogólne

Właściwości izolacji wg. normy EN 61810-1		2 P		3 P	
Napięcie nominalne w torach zasilania	V AC	230/400		230/400	
Napięcie znamionowe izolacji	V AC	250	400	250	400
Stopień zanieczyszczenia		3	2	3	2
Właściwości izolacji pomiędzy cewką a zestykami					
Typ izolacji		Podstawowy		Podstawowy	
Stopień ochrony przepięciowej		III		III	
Napięcie probiercze	kV (1.2/50 μs)	4		3.6	
Wytrzymałość izolacji	V AC	2000		2000	
Właściwości izolacji pomiędzy zestykami sąsiadującymi					
Typ izolacji		Podstawowy		Podstawowy	
Stopień ochrony przepięciowej		III		III	
Napięcie probiercze	kV (1.2/50 μs)	4		3.6	
Wytrzymałość izolacji	V AC	2000		2000	
Właściwości izolacji pomiędzy zestykami otwartymi					
Rodzaj przerwy		Mikroprzerwa		Mikroprzerwa	
Wytrzymałość izolacji	V AC/kV (1.2/50 μs)	1000/1.5		1000/1.5	
Izolacja pomiędzy zaciskami cewki					
Znamionowe napięcie impulsu (przepięcia) metoda różnic potencjału (zgodnie z EN 61000-4-5)	kV(1.2/50 μs)	4			
Pozostałe dane					
Czas drgania zestyków: Z/R	ms	1/4			
Odporność na wibrację (5...55)Hz: Z/R	g	22/22			
Wytrzymałość na udary	g	20			
Straty mocy	bez obciążonych zestyków	W	1.3		1.3
	przy prądzie znamionowym	W	2.7 (60.12, 60.62)		3.4 (60.13, 60.63)

Dane zestyków

F 60 - Trwałość łączeniowa (dla AC) w funkcji prądu na zestykach

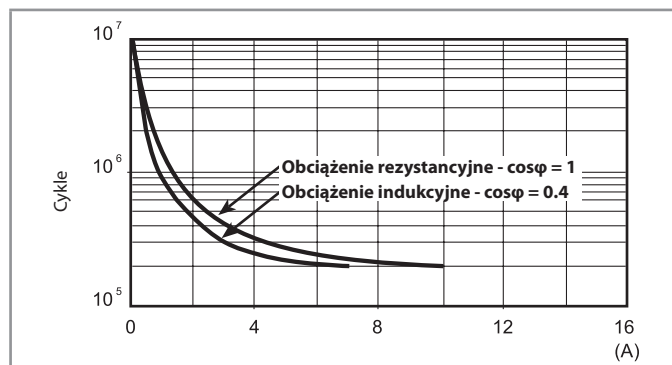

H 60 - Graniczna zdolność rozłączeniowa (dla DC1)

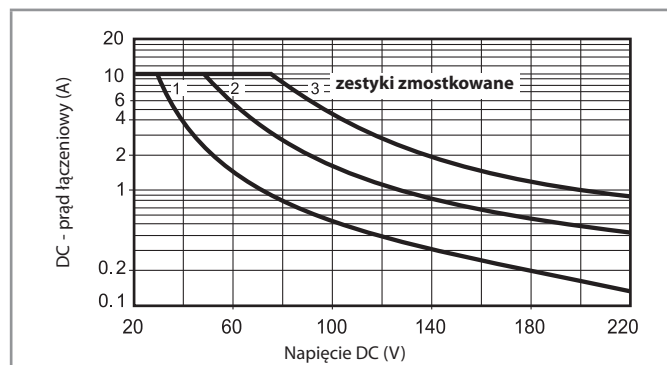

- Kiedy przełączamy obciążenie rezystancyjne (DC1) i mamy wartości napięcia i prądu poniżej krzywej, spodziewana wartość trwałości łączeniowej $\geq 100 \cdot 10^3$ cykli.
- W przypadku obciążenia indukcyjnego DC13 połączenie równoległe diody z obciążeniem pozwoli na uzyskanie podobnej trwałości elektrycznej jak w przypadku obciążenia DC1. Należy zwrócić uwagę, że w tym przypadku czas wyłączenia się zwiększy.

Dane cewki

Wykonanie DC

Napięcie znamionowe	Kod cewki	Zakres napięcia zasilania		Rezystancja	Pobór prądu
		U_{min}	U_{max}		
U_N		V	V	R	I przy U_N
V		V	V	Ω	mA
6	9.006	4.8	6.6	28	214
12	9.012	9.6	13.2	110	109
24	9.024	19.2	26.4	445	53.9
48	9.048	38.4	52.8	1770	27.1
60	9.060	48	66	2760	21.7
110	9.110	88	121	9420	11.7
125	9.125	100	138	12000	10.4
220	9.220	176	242	37300	5.8

Wykonanie AC

Napięcie znamionowe	Kod cewki	Zakres napięcia zasilania		Rezystancja	Pobór prądu
		U_{min}	U_{max}		
U_N		V	V	R	I przy U_N (50 Hz)
V		V	V	Ω	mA
6	8.006	4.8	6.6	4.6	367
12	8.012	9.6	13.2	19	183
24	8.024	19.2	26.4	74	90
48	8.048	38.4	52.8	290	47
60	8.060	48	66	450	37
110	8.110	88	121	1600	20
120	8.120	96	132	1940	18.6
230	8.230	184	253	7250	10.5
240	8.240	192	264	8500	9.2
400	8.400	320	440	19800	6

Dane cewki

R 60 - DC Dopuszczalny zakres napięcia pracy cewki w zależności od temperatury otoczenia

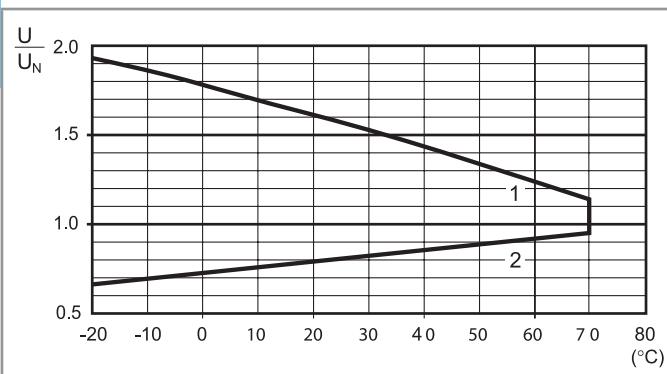

- 1 - Maks. dopuszczalne napięcie cewki przy obciążeniu znamionowym
- 2 - Minimalne napięcie sterujące, przy temperaturze cewki równej temperaturze otoczenia

R 60 - AC Dopuszczalny zakres napięcia pracy cewki w zależności od temperatury otoczenia

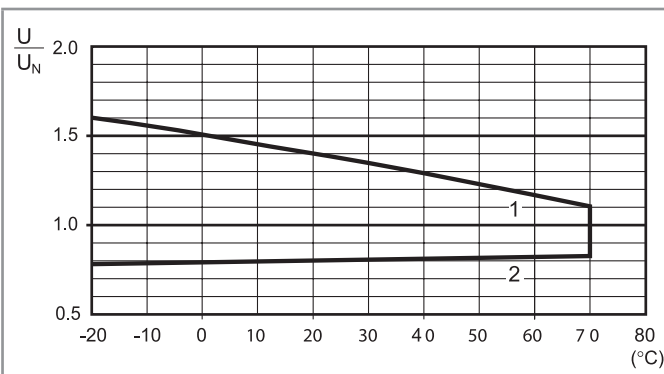

- 1 - Maks. dopuszczalne napięcie cewki przy obciążeniu znamionowym
- 2 - Minimalne napięcie sterujące, przy temperaturze cewki równej temperaturze otoczenia

Przełącznik prądowy

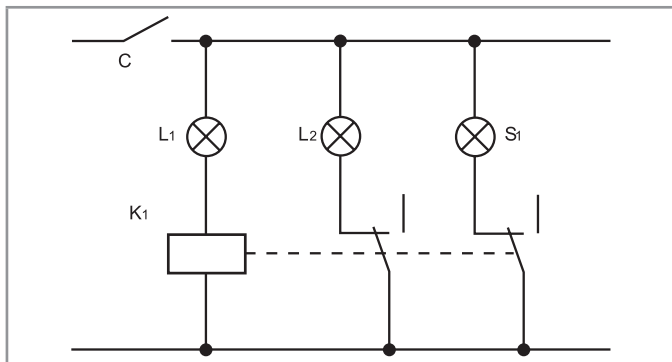

Typowe zastosowanie przełączników prądowych.
W tym przypadku kontrolujemy działanie lampy L₁. Po załączeniu C, przez lampę i cewkę (K₁) płynie prąd. Zostaje załączona lampka zastępcza L₂ i lampka kontrolna S₁.
Przykład: oświetlenie sygnalizacyjne
L₁ = lampa kontrolowana
L₂ = lampa zastępcza
S₁ = lampka sygnalizacyjna
K₁ = przełącznik prądowy

Dane cewki przełączników prądowych DC

Kod cewki	I _{min} (A)	I _N (A)	I _{max} (A)	R (Ω)
4202	1.7	2.0	2.4	0.15
4182	1.5	1.8	2.2	0.19
4162	1.4	1.6	1.9	0.24
4142	1.2	1.4	1.7	0.31
4122	1.0	1.2	1.4	0.42
4102	0.85	1.0	1.2	0.61
4092	0.8	0.9	1.1	0.75
4062	0.5	0.6	0.7	1.70
4032	0.25	0.3	0.4	6.70
4012	0.085	0.1	0.15	61

Dane cewki przełączników prądowych AC

Kod cewki	I _{min} (A)	I _N (A)	I _{max} (A)	R (Ω)
4251	2.1	2.5	3.0	0.05
4181	1.5	1.8	2.2	0.10
4161	1.4	1.6	1.9	0.12
4121	1.0	1.2	1.4	0.22
4101	0.85	1.0	1.2	0.32
4051	0.42	0.5	0.6	1.28
4041	0.34	0.4	0.5	2.00
4031	0.25	0.3	0.4	3.57
4021	0.17	0.2	0.25	8.0
4011	0.085	0.1	0.15	32.1

Inne wykonania i dane cewki na żądanie.

Wymiary

Typ 60.12/60.12 - 52xx

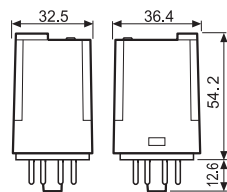

Typ 60.13/60.13 - 52xx

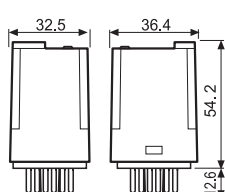

Typ 60.62

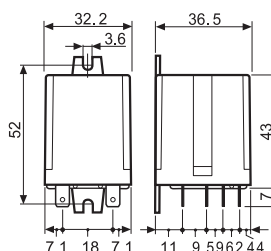

Typ 60.63

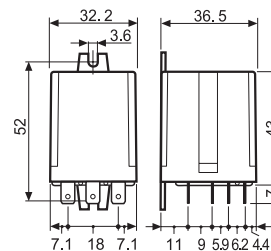

Akcesoria



90.03
Patrz strona 10

Moduł	Gniazdo	Przełącznik	Opis	Mocowanie	Akcesoria
99.02	90.02	60.12	Gniazdo z zaciskami śrubowymi (zacisk koszyczkowy) Podwójny zacisk A1	Montaż na panel lub szynę DIN 35 mm (EN 60715)	- Moduły sygnalizacyjne i EMC-przeciwprzepięciowe - Mostki grzebieniowe - Moduły czasowe - Obejma metalowa
	90.03	60.13			



90.21
Patrz strona 11

Moduł	Gniazdo	Przełącznik	Opis	Mocowanie	Akcesoria
99.01	90.20	60.12	Gniazdo z zaciskami śrubowymi (zacisk koszyczkowy)	Montaż na panel lub szynę DIN 35 mm (EN 60715)	- Moduły sygnalizacyjne i EMC-przeciwprzepięciowe - Obejma metalowa
	90.21	60.13			

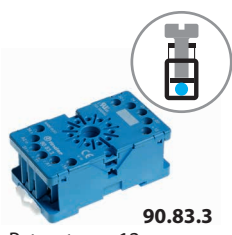

90.83.3
Patrz strona 12

Moduł	Gniazdo	Przełącznik	Opis	Mocowanie	Akcesoria
—	90.82.3	60.12	Gniazdo z zaciskami śrubowymi (zacisk koszyczkowy)	Montaż na panel lub szynę DIN 35 mm (EN 60715)	- Obejma metalowa
—	90.83.3	60.13			



90.23
Patrz strona 12

Moduł	Gniazdo	Przełącznik	Opis	Mocowanie	Akcesoria
—	90.22	60.12	Gniazdo z zaciskami śrubowymi (zacisk płytkowy)	Montaż na panel lub szynę DIN 35 mm (EN 60715)	- Obejma metalowa
—	90.23	60.13			



90.26
Patrz strona 13

Moduł	Gniazdo	Przełącznik	Opis	Montaż	Akcesoria
—	90.26	60.12	Gniazdo z zaciskami śrubowymi (zacisk płytkowy)	Montaż na panel lub szynę DIN 35 mm (EN 60715)	- Obejma metalowa
—	90.27	60.13			



90.12
Patrz strona 13

Moduł	Gniazdo	Przełącznik	Opis	Mocowanie	Akcesoria
—	90.12	60.12	Gniazdo z pinami do lutowania, mocowanie na kołnierzu	Śruby M3	—
—	90.13	60.13			



90.15
Patrz strona 14

Moduł	Gniazdo	Przełącznik	Opis	Mocowanie	Akcesoria
—	90.14	60.12	Gniazdo do obwodów drukowanych	PCB	—
—	90.14.1	60.12			
—	90.15	60.13			
—	90.15.1	60.13			

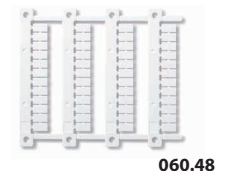

060.48

Płytki opisowe (druk termotransferowy CEMBRE), dla typów 60.12 i 60.13, plastikowe, 48 szt., 6 x 12 mm | 060.48

A

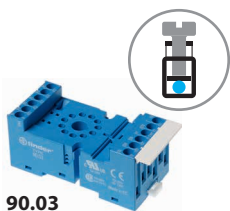

90.03

Certyfikaty i dopuszczenia (wg typu):



UL US Konfiguracje przekaźnik/gniazdo

Gniazdo z zaciskami śrubowymi (zacisk koszykowy) montaż na panel lub szynę DIN 35 mm (EN 60715)	90.02 Niebieski	90.02.0 Czarny	90.03 Niebieski	90.03.0 Czarny
Typ przekaźnika	60.12		60.13	
Akcesoria				
Obejma (metalowa)			090.33	
Mostek grzebieniowy 6-polowy			090.06	
Tabliczka opisowa			090.00.2	
Moduły (patrz tabela poniżej)			99.02	
Moduły czasowe (patrz tabela poniżej)			86.00, 86.30	
Dane ogólne				
Wartości znamionowe	10 A - 250 V			
Wytrzymałość dielektryczna	2 kV AC			
Stopień ochrony	IP 20			
Temperatura otoczenia - pracy	°C	-40...+70		
Moment obrotowy dokręcania śrub zacisków	Nm	0.6		
Długość odizolowanej końcówki przewodu	mm	10		
Maks. przekrój przewodu dla gniazd 90.02 i 90.03	druć	linka		
	mm ²	1 x 6 / 2 x 2.5		
	AWG	1 x 10 / 2 x 14		
		1 x 4 / 2 x 2.5		
		1 x 12 / 2 x 14		

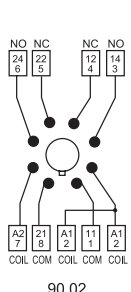

90.02

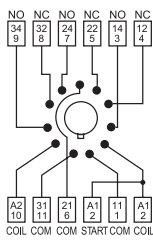
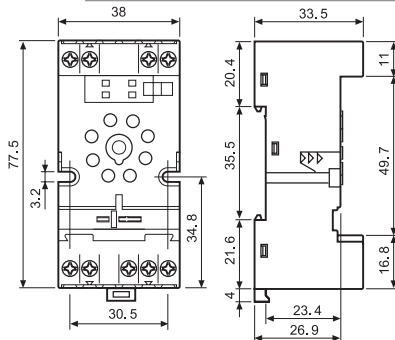

90.03

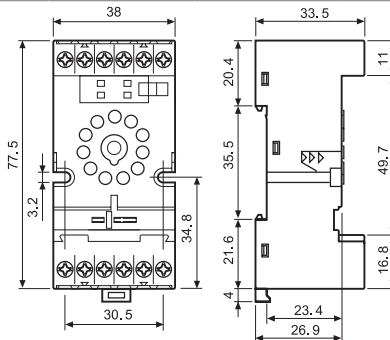

090.06

Mostek grzebieniowy 6-polowy do gniazd 90.02 i 90.03	090.06 (niebieski)	090.06.0 (czarny)
Wartości znamionowe	10 A - 250 V	

Certyfikaty i dopuszczenia (wg typu):

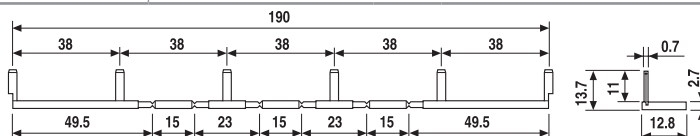

86.00



86.30



99.02

Certyfikaty i dopuszczenia (wg typu):



Moduły DC z niestandardową polaryzacją (+A2) na żądanie.

Moduły czasowe serii 86		
Uniwersalne napięcie zasilania: (12...240)V AC/DC;		
Wielofunkcyjne: AI, DI, SW, BE, CE, DE, EE, FE; (0.05 s... 100 h)		86.00.0.240.0000
(12...24)V AC/DC; Dwufunkcyjne: AI, DI; (0.05 s... 100 h)		86.30.0.024.0000
(110...125)V AC; Dwufunkcyjne: AI, DI; (0.05 s... 100 h)		86.30.8.120.0000
(230...240)V AC; Dwufunkcyjne: AI, DI; (0.05 s... 100 h)		86.30.8.240.0000

Certyfikaty i dopuszczenia (wg typu):



Moduły sygnalizacyjne i EMC-przeciwprzepięciowe Seria 99.02 do gniazd 90.02 i 90.03		
---	--	--

Dioda gaszeniowa (+A1, polaryzacja standardowa)	(6...220)V DC	99.02.3.000.00
LED	(6...24)V DC/AC	99.02.0.024.59
LED	(28...60)V DC/AC	99.02.0.060.59
LED	(110...240)V DC/AC	99.02.0.230.59
LED + Dioda gaszeniowa (+A1, polaryzacja standardowa)	(6...24)V DC	99.02.9.024.99
LED + Dioda gaszeniowa (+A1, polaryzacja standardowa)	(28...60)V DC	99.02.9.060.99
LED + Dioda gaszeniowa (+A1, polaryzacja standardowa)	(110...220)V DC	99.02.9.220.99
LED + Warystor	(6...24)V DC/AC	99.02.0.024.98
LED + Warystor	(28...60)V DC/AC	99.02.0.060.98
LED + Warystor	(110...240)V DC/AC	99.02.0.230.98
RC moduł	(6...24)V DC/AC	99.02.0.024.09
RC moduł	(28...60)V DC/AC	99.02.0.060.09
RC moduł	(110...240)V DC/AC	99.02.0.230.09
Bocznik rezystancyjny (redukcja prądów upływu)	(110...240)V AC	99.02.8.230.07

* Dodatkowe 0.9W mocy pobieranej przez zestaw przekaźnik, moduł i gniazdo.

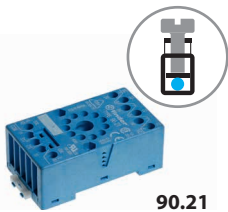

90.21

Certyfikaty i dopuszczenia (wg typu):



Gniazdo z zaciskami śrubowymi (zacisk koszykowy) montaż na panel lub szynę DIN 35 mm (EN 60715)	90.20 Niebieski	90.20.0 Czarny	90.21 Niebieski	90.21.0 Czarny
Typ przełącznika	60.12		60.13	
Akcesoria				
Metalowa obejma (dostępne z gniazdem - kod zamówieniowy SMA)			090.33	
Moduły (patrz tabela poniżej)			99.01	
Dane ogólne				
Wartości znamionowe	10 A - 250 V			
Wytrzymałość dielektryczna	2 kV AC			
Stopień ochrony	IP 20			
Temperatura otoczenia - pracy	°C -40...+70			
Moment obrotowy dokręcania śrub zacisków	Nm	0.5		
Długość odizolowanej końcówki przewodu	mm	10		
Maks. przekrój przewodu dla gniazd 90.20 i 90.21		druć		linka
	mm ²	1 x 6 / 2 x 2.5		1 x 6 / 2 x 2.5
	AWG	1 x 10 / 2 x 14		1 x 10 / 2 x 14

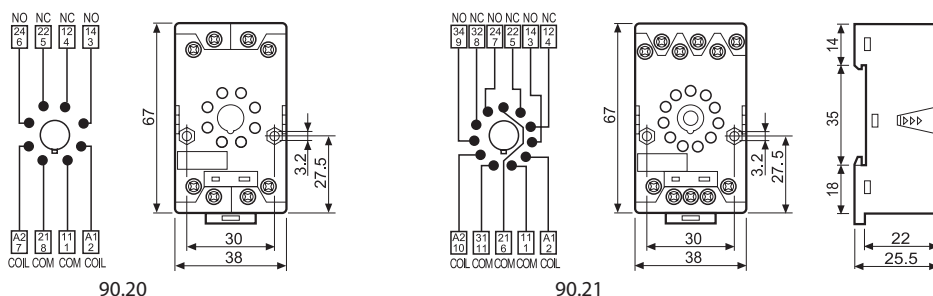

99.01

Certyfikaty i dopuszczenia (wg typu):



* Moduły w czarnej obudowie dostępne na żądanie.

Zielony LED w standardzie. Czerwony LED dostępny na żądanie.

Moduły sygnalizacyjne i EMC-przeciwprzebieciowe Seria 99.01 do gniazd 90.20 i 90.21

		Niebieski*
Dioda gaszeniowa (+A1, polaryzacja standardowa)	(6...220)V DC	99.01.3.000.00
Dioda gaszeniowa (+A2, polaryzacja niestandardowa)	(6...220)V DC	99.01.2.000.00
LED	(6...24)V DC/AC	99.01.0.024.59
LED	(28...60)V DC/AC	99.01.0.060.59
LED	(110...240)V DC/AC	99.01.0.230.59
LED + Dioda gaszeniowa (+A1, polaryzacja standardowa)	(6...24)V DC	99.01.9.024.99
LED + Dioda gaszeniowa (+A1, polaryzacja standardowa)	(28...60)V DC	99.01.9.060.99
LED + Dioda gaszeniowa (+A1, polaryzacja standardowa)	(110...220)V DC	99.01.9.220.99
LED + Dioda gaszeniowa (+A2, polaryzacja niestandardowa)	(6...24)V DC	99.01.9.024.79
LED + Dioda gaszeniowa (+A2, polaryzacja niestandardowa)	(28...60)V DC	99.01.9.060.79
LED + Dioda gaszeniowa (+A2, polaryzacja niestandardowa)	(110...220)V DC	99.01.9.220.79
LED + Warystor	(6...24)V DC/AC	99.01.0.024.98
LED + Warystor	(28...60)V DC/AC	99.01.0.060.98
LED + Warystor	(110...240)V DC/AC	99.01.0.230.98
RC moduł	(6...24)V DC/AC	99.01.0.024.09
RC moduł	(28...60)V DC/AC	99.01.0.060.09
RC moduł	(110...240)V DC/AC	99.01.0.230.09
Bocznik rezystancyjny (redukcja prądów upływu)	(110...240)V AC	99.01.8.230.07

* Dodatkowo 0.9W mocy pobieranej przez zestaw przełącznik, moduł i gniazdo.

A



90.83.3

Certyfikaty i dopuszczenia (wg typu):



Gniazdo z zaciskami śrubowymi (zacisk koszykcowy) montaż na panel lub szynę DIN 35 mm (EN 60715)	90.82.3 Niebieski	90.82.30 Czarny	90.83.3 Niebieski	90.83.30 Czarny
Typ przekaźnika	60.12		60.13	
Akcesoria				
Obejma (metalowa)	090.33			
Dane ogólne				
Wartości znamionowe	10 A - 250 V			
Wytrzymałość dielektryczna	2 kV AC			
Stopień ochrony	IP 20			
Temperatura otoczenia - pracy	°C -40...+70			
Moment obrotowy dokręcania śrub zacisków	Nm	0.8		
Maks. przekrój przewodu dla gniazd 90.82.3 i 90.83.3	drut		linka	
	mm ²	1 x 6 / 2 x 4		1 x 6 / 2 x 4
	AWG	1 x 10 / 2 x 14		1 x 10 / 2 x 14

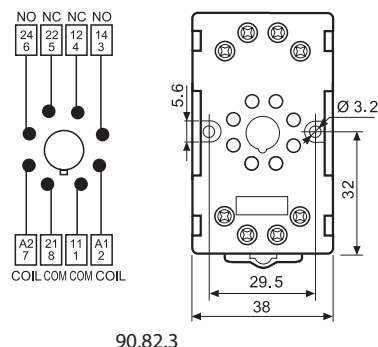

90.82.3

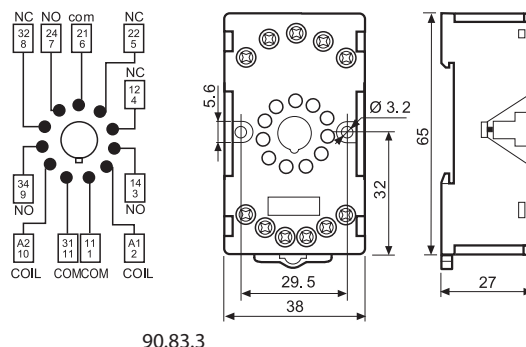

90.83.3



90.23

Certyfikaty i dopuszczenia (wg typu):



Gniazdo z zaciskami śrubowymi (zacisk koszykcowy) montaż na panel lub szynę DIN 35 mm (EN 60715)	90.22 Niebieski	90.23 Niebieski
Typ przekaźnika	60.12	
Akcesoria		
Metalowa obejma wyrzutnikowa (dostępne z gniazdem - kod zamówieniowy SMA)	090.33	
Dane ogólne		
Wartości znamionowe	10 A - 250 V	
Wytrzymałość dielektryczna	2 kV AC	
Stopień ochrony	IP 20	
Temperatura otoczenia - pracy	°C -40...+70	
Moment obrotowy dokręcania śrub zacisków	Nm	0.5
Długość odizolowanej końcówki przewodu	mm	7
Maks. przekrój przewodu dla gniazd 90.22 i 90.23	drut	
	mm ²	1 x 6 / 2 x 2.5
	AWG	1 x 10 / 2 x 14
	linka	
	1 x 6 / 2 x 2.5	
	1 x 10 / 2 x 14	

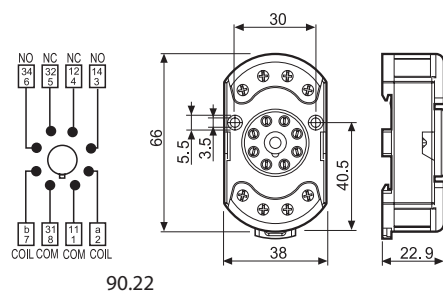

90.22

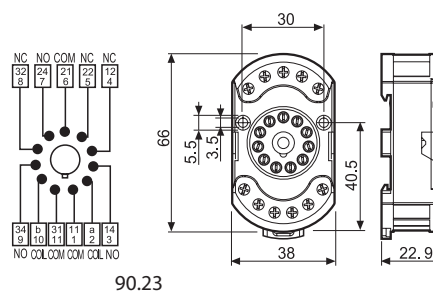

90.23

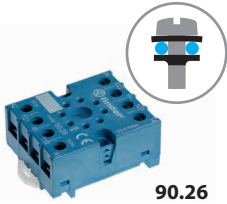

90.26

Certyfikaty i dopuszczenia (wg typu):



Gniazdo z zaciskami śrubowymi (zacisk koszykowy) montaż na panel lub szynę DIN 35 mm (EN 60715)	90.26 Niebieski	90.26.0 Czarny	90.27 Niebieski	90.27.0 Czarny
Typ przełącznika	60.12		60.13	
Akcesoria				
Metalowa obejma (dostępne z gniazdem - kod zamówieniowy SMA)			090.33	
Dane ogólne				
Wartości znamionowe	10 A - 250 V			
Wytrzymałość dielektryczna	2 kV AC			
Stopień ochrony	IP 20			
Temperatura otoczenia - pracy	°C -40...+70			
Moment obrotowy dokręcania śrub zacisków	Nm	0.8		
Długość odizolowanej końcówki przewodu	mm	10		
Maks. przekrój przewodu dla gniazd 90.26 i 90.27		drut		linka
	mm ²	1 x 4 / 2 x 2.5		1 x 4 / 2 x 2.5
	AWG	1 x 12 / 2 x 14		1 x 12 / 2 x 14

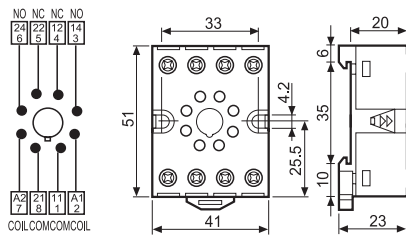

90.26

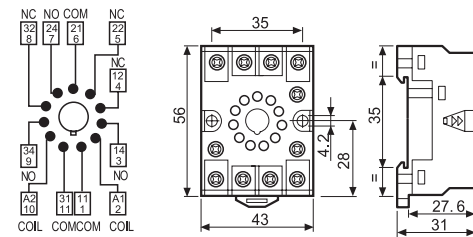

90.27



90.12

Certyfikaty i dopuszczenia (wg typu):



Gniazdo z pinami do lutowania, mocowanie na kołnierzu, śruby M3	90.12 (czarny)	90.13 (czarny)
Typ przełącznika	60.12	
60.13	60.13	
Dane ogólne		
Wartości znamionowe	10 A - 250 V	
Wytrzymałość dielektryczna	2 kV AC	
Temperatura otoczenia - pracy	°C -40...+70	

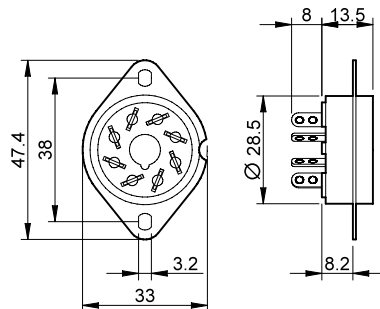

90.12

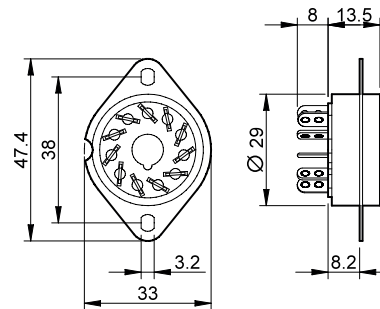

90.13



90.15

Certyfikaty i dopuszczenia (wg typu):



Gniazdo do obwodów drukowanych	Niebieski	90.14 (Ø 20.5 mm)	90.15 (Ø 22 mm)
	Niebieski	90.14.1 (Ø 17.5 mm)	90.15.1 (Ø 19 mm)
Typ przełącznika		60.12	60.13
Dane ogólne			
Wartości znamionowe		10 A - 250 V	
Wytrzymałość dielektryczna		2 kV AC	
Temperatura otoczenia - pracy	°C	-40...+70	

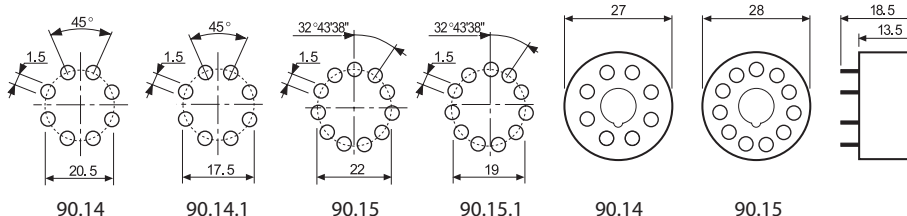

Kod zamówieniowy

Jak oznakować i zidentyfikować obejmę wyrzutnikową i opcje pakowania dla gniazd.

Przykład:

