



PBD

podstawy bezpiecznikowe

- przeznaczone do rozdziału energii elektrycznej i zabezpieczenia urządzeń elektrycznych przed skutkami zwarć, przeciążeń za pośrednictwem przemysłowych wkładek bezpiecznikowych

ZASTOSOWANIE I BUDOWA

Podstawy bezpiecznikowe **PBD** są częścią stałą bezpiecznika przemysłowego przystosowaną do zamocowania wkładki bezpiecznikowej nożowej i włączenia jej w tor prądowy elektroenergetycznych urządzeń rozdzielczych.

Korpusy podstaw wykonano z niepalnego tworzywa sztucznego, przykręcone są do nich styki szczękowe wykonane z miedzi, galwanicznie cynowane w wielkościach 00, 1, 2.

Na specjalne zamówienie styki w tych wielkościach mogą być pokryte srebrem, natomiast w wielkości 3 styki standardowo pokrywane są srebrem.

Podstawy bezpiecznikowe przeznaczone są do instalowania w pomieszczeniach zamkniętych (niezawierających pyłów, gazów żrących lub wybuchowych), takich jak:

- szafki kablowe rozdzielcze i komunalne nn,
- rozdzielnice i tablice rozdzielcze nn przemysłowe i energetyczne,
- baterie „nn” do kompensacji mocy biernej.

Mogą być instalowane w temperaturze otoczenia od -25°C do $+55^{\circ}\text{C}$, na wysokości do 2000 m n.p.m. oraz na zewnątrz pomieszczeń w obudowach o stopniu ochrony IP34 i wyższym.

ZGODNOŚĆ Z NORMAMI

IEC 60269-1, PN-HD 60269-2:2008, PN-EN 60269-1:2010

RODZAJE WYKONAŃ

Podstawy wykonywane są w zakresie wielkości wkładek 00 ÷ 3. Przewidziane są następujące wersje wykonań:

- dla wielkości 00 – 160 A
 - z dwustronnymi zaciskami śrubowymi do końcówek kablowych lub szyn – PBD 00 podstawa trójbiegunowa PBD 003 HH
 - z zaciskiem „V” z jednej i z zaciskiem śrubowym z drugiej strony – podstawa jednobiegunowa PBD 00-1V, podstawa trójbiegunowa PBD 00 3-1V
 - z obustronnymi zaciskami typu „V” – podstawa jednobiegunowa PBD 00-2V, podstawa trójbiegunowa PBD 00 3-VV
 - możliwość stosowania wkładek 00 i 000
- dla wielkości 1 – 250 A
 - z dwustronnymi zaciskami śrubowymi do końcówek kablowych lub szyn podstawa jednobiegunowa PBD 1, podstawa trójbiegunowa PBD 13
 - z zaciskiem „V” z jednej i z zaciskiem śrubowym z drugiej strony – podstawa jednobiegunowa PBD 1-1V, podstawa trójbiegunowa PBD 13-1V
 - z obustronnymi zaciskami typu „V” – podstawa jednobiegunowa PBD 1-2V, podstawa trójbiegunowa PBD 13-2V
- dla wielkości 2 – 400 A
 - z dwustronnymi zaciskami śrubowymi do końcówek kablowych PBD 2
 - z zaciskiem „V” z jednej i z zaciskiem śrubowym z drugiej strony – PBD 2-1V
 - z obustronnie zamontowanymi zaciskami „V” – PBD 2-2V
- dla wielkości 3 – 630 A
 - z dwustronnymi zaciskami śrubowymi do końcówek kablowych PBD 3 lub szyn

Zastosowanie zacisków „V” umożliwia bezpośrednie podłączenie odizolowanych żył kabli okrągłych bądź sektorowych.



PBD 1-2V

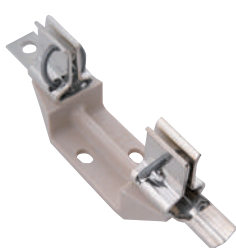

PBD 2-1V



PBD 3

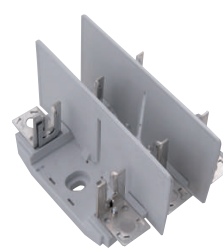



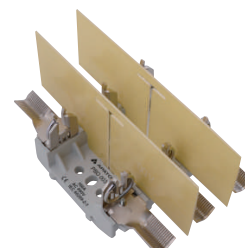





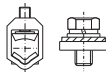



PBD 003 HH

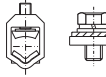

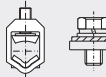
PBD 003 VV

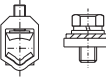

Tabela 132. Podstawy bezpiecznikowe PBD dla wkładek WTNH

Nazwa	Wielkość podstawy	Prąd znamionowy	Prąd szczytowy	Zacisk	Znamionowa moc rozpraszana	Maks. przekrój przewodu	Ciężar [g]	Nr katalogowy
PBD 00	00	160 A	25 kA	śruby 	12 W	70 mm ²	90	1115281070T
PBD00VV	00	160 A	25 kA	typu V 	12 W	120 mm ²	90	1115281071T
PBD 00-1V	00	160 A	25 kA	typu V i śruba 	12 W	70 mm ² 120 mm ²	90	1115281073T
PBD 003 HH	00	160 A	25 kA	śruby 	3 x 12 W	50 mm ²	500	1115 2810 42T
PBD 003 + osłona pełna	00	160 A	25 kA	śruby 	3 x 12 W	50 mm ²	500	1115 2810 72T
PBD 003 1-V	00	160 A	25 kA	śruby typu V 	3 x 12 W	50 mm ²	500	1115 2810 80T
PBD 003 VV	00	160 A	25 kA	typu V 	3 x 12 W	120 mm ²	400	1115 2810 43T
PBD 1	1	250 A	40 kA	śruby 	32 W	120 mm ²	370	63-820991-011
PBD 1-1V	1	250 A	40 kA	typu V i śruba 	32 W	120 mm ²	370	63-820991-021
PBD 1-2V	1	250 A	40 kA	typu V 	32 W	120 mm ²	370	63-820991-031
PBD 13	1	250 A	40 kA	śruby 	3 x 32 W	120 mm ²	1140	63-820995-011
PBD 13-1V	1	250 A	40 kA	typu V i śruba 	3 x 32 W	120 mm ²	1120	63-820995-021
PBD 13-2V	1	250 A	40 kA	typu V 	3 x 32 W	120 mm ²	1140	63-820995-031
PBD 2	2	400 A	50 kA	śruby 	45 W	240 mm ²	520	63-820992-011
PBD 2-1V	2	400 A	50 kA	typu V i śruba 	45 W	240 mm ²	520	63-820992-021
PBD 2-2V	2	400 A	50 kA	typu V 	45 W	240 mm ²	520	63-820992-031
PBD 3	3	630 A	65 kA	śruby 	60 W	240 mm ²	810	63-820998-011

Podstawy bezpiecznikowe wykonane są z samogasnącego poliestru wzmacnianego włóknem szklanym. Trwałość mechaniczna: 250 cykli

Dostarczane w komplecie z aparatem:

- zaciski śrubowe
- przegrody izolacyjne, w przypadku zamówienia podstawy trójbiegunowej np.: PBD 003, PBD 13

Wielkość podstawy	Moment dokręcania [Nm]	
		
00 \ 003	10	20
1	32	30
2	32	30
3	56	30

WYMIARY PODSTAW BEZPIECZNIKOWYCH PBD

Podstawy PBD 1-biegunowe wielkości 00

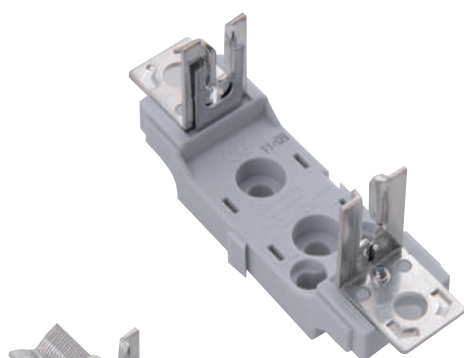

PBD 00



PBD 00-2V

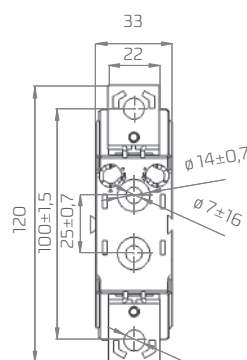
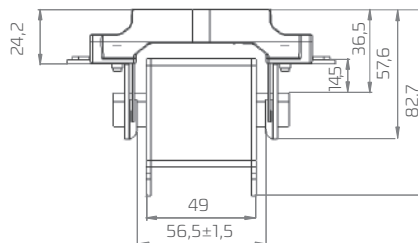

PBD 00

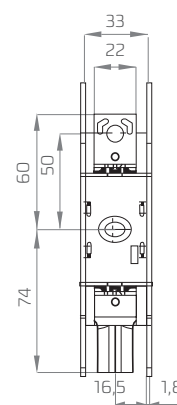

PBD 00-1V

Podstawy PBD 3-biegunowe wielkości 00

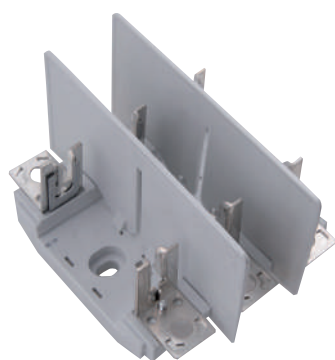

PBD 003 HH

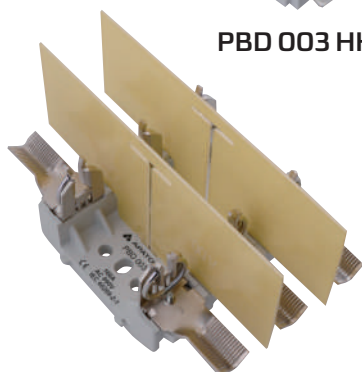

PBD 003 VV

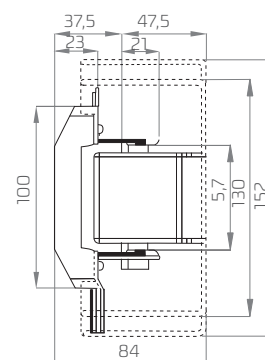
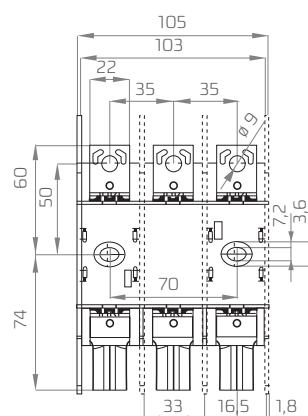

PBD 003-1V

Podstawy PBD 1-biegunowe wielkości 1, 2, 3

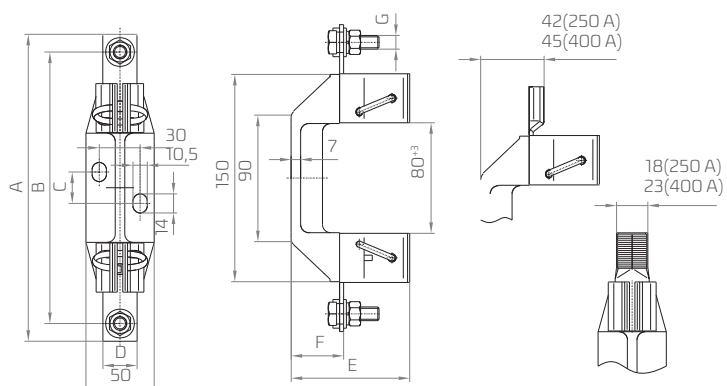

Nazwa	Wymiar [mm]						
	A	B	C	D	E	F	G
PBD 1	200	175	23	25	82	37	M10
PBD 1-1V	200	-	23	25	82	37	M10
PBD 1-2V	200	-	23	-	82	-	-
PBD 2	225	200	23	25	88	38	M10
PBD 2-1V	225	-	23	25	88	38	M10
PBD 2-2V	225	-	23	-	88	-	-
PBD 3	240	210	23	40	95	39	M12

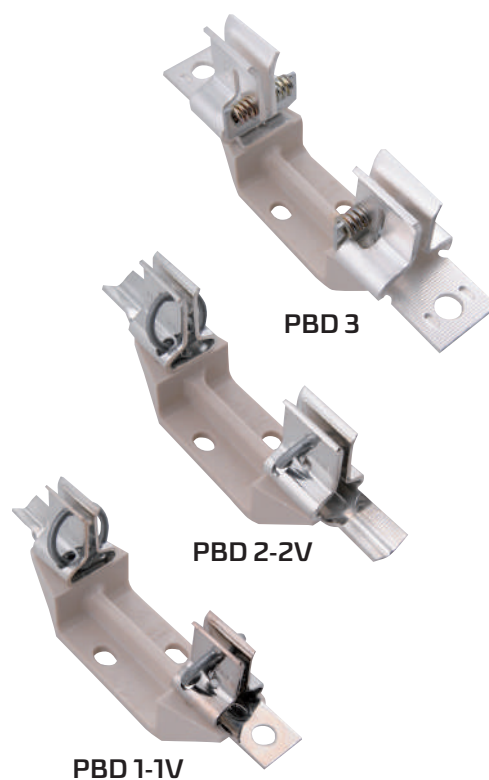

Podstawy PBD 3-biegunowe wielkości 1

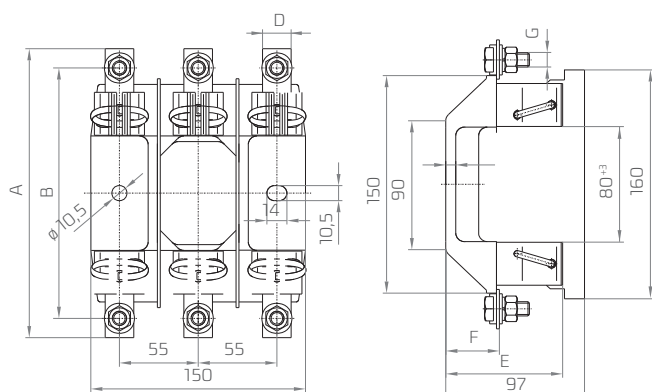

Nazwa	Wymiar [mm]						
	A	B	C	D	E	F	G
PBD 13	200	175	-	-	82	37	M10
PBD 13-1V	-	-	-	-	82	37	M10
PBD 13-2V	-	-	-	-	82	-	-

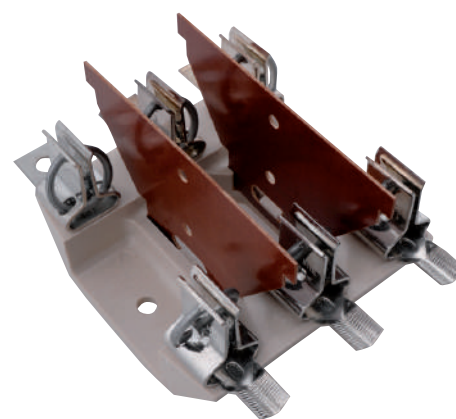

PBD 13-1V