



Parametry podstawowe

Gama produktów	Telemecanique Photoelectric sensors XU
Nazwa serii	"multimode" do ogólnego użytku
Typ czujnika elektronicznego	Czujnik fotoelektryczny
Nazwa czujnika	XUK
Konstrukcja czujnika	Kompaktowa 50 x 50
System detekcji	Wielotrybowy
Materiał	Plastik
Rodzaj sygnału wyjściowego	Dyskretny
Typ obwodu zasilającego	AC/DC
Metoda okablowania	5-przewodowy
Funkcja wyjścia dyskretnego	1 NO lub 1 NC programowalne
Przyłącza elektryczne	Kabel
Długość kabla	2 m
Zastosowanie produktu	-
Emisja	Podczerwony Odbiciowy Podczerwony Odbiciowy z regulacją czułości Podczerwony wiązka przechodząca Czerwony Refleksyjny spolaryzowany
[Sn] znamionowa odległość wykrywania	4 M Refleksyjny spolaryzowany potrzeba odbłyśnika XUZC50 30 M wiązka przechodząca wymagany nadajnik XUK0ARCTL2T 0,28 M Odbiciowy z regulacją czułości 0,8 m Odbiciowy

Parametry uzupełniające

Materiał obudowy	PBT
Materiał soczewki	PMMA
Maksymalna odległość wykrywania	35 M wiązka przechodząca 0,28 M Odbiciowy z regulacją czułości 1,2 M Odbiciowy 5,7 m Refleksyjny spolaryzowany
Rodzaj wyjścia	Przełącznik
Dodać na wyjściu	Bez, <= 50 mA z zabezpieczenie przeciążeniowe i zwarciove
Materiał izolacji przewodu	PvR
Lampka led LED informująca o stanie łącznika	1 lampka LED (Zielony) dla dostawa/zasilanie 1 lampka LED (Czerwony) dla niestabilności 1 lampka LED (żółty) dla stan wyjściowy
Znamionowe napięcie zasilania [Us]	24...240 V AC 24...240 V DC
Graniczne napięcie zasilające	20...264 V AC 20...264 V DC
Zdolność łączeniowa w mA	3 A (cos φ = 1 dla 0.5 miliona cykli przy 1 cyklu pracy pna sekundę przy 250 V)
Częstotliwość przełączania	<= 20 Hz
Maximum voltage drop	<1,5 V (stan zamknięty)
Pobór mocy w [W]	3 W AC/DC
Time delay range	0...10 s monostabilny, opóźnienie załączenia lub wyłączenia (programowalne) zwłoka
Maximum delay first up	300 ms

Maximum delay response	25 ms
Maximum delay recovery	25 ms
Nastawianie	Samouczący
Trwałość elektryczna	500000 cykl, $\cos \phi = 1$, prędkość robocza <60 c./min w 250 V
Głębokość	50 mm
Wysokość	50 mm
Szerokość	18 mm
Masa produktu	0,175 kg

Środowisko pracy

Certyfikaty produktu	CE[RETURN]UL[RETURN]CSA
Temperatura otoczenia dla pracy urządzenia	-25...55 °C
Temperatura otoczenia dla przechowywania	-40...70 °C
Odporność na wibracje	7 gn, amplituda = +/- 1.5 mm (f = 10...55 Hz) zgodnie z IEC 60068-2-6
Odporność na wstrząsy	30 gn (czas trwania = 11 ms) zgodnie z IEC 60068-2-27
Stopień ochrony IP	IP65 podwójna izolacja zgodnie z IEC 60529

Jednostka opakowania

Jednostka miary opakowania 1	PCE
Ilość jednostek w opakowaniu 1	1
Wysokość opakowania 1	4,2 cm
Szerokość opakowania 1	9,7 cm
Długość opakowania 1	13,2 cm
Waga opakowania 1	180,0 g
Jednostka miary opakowania 2	S02
Ilość jednostek w opakowaniu 2	22
Wysokość opakowania 2	15,0 cm
Szerokość opakowania 2	30,0 cm
Długość opakowania 2	40,0 cm
Waga opakowania 2	4,539 kg
Jednostka miary opakowania 3	P06
Ilość jednostek w opakowaniu 3	352
Wysokość opakowania 3	80,0 cm
Szerokość opakowania 3	80,0 cm
Długość opakowania 3	60,0 cm
Waga opakowania 3	79,14 kg

Oferta zrównoważonego rozwoju

Stan trwałej oferty	Produkt Green Premium
Ustawa Proposition 65 (Kalifornia)	WARNING: This product can expose you to chemicals including: Diisononyl phthalate (DINP), which is known to the State of California to cause cancer, and Di-isodecyl phthalate (DIDP), which is known to the State of California to cause birth defects or other reproductive harm. For more information go to www.P65Warnings.ca.gov
W przypadku wszystkich zapytań Reach Rohs skontaktuj się z nami pod adresem	sustainability@tesensors.com

Warunki gwarancji

Gwarancja	18 months
-----------	-----------

Karta danych technicznych XUK0ARCTL2

produktu

Dimensions Drawings

Dimensions

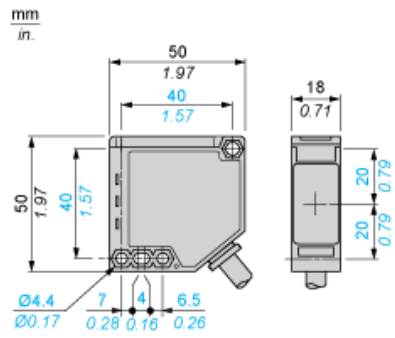

Karta danych technicznych XUK0ARCTL2

produktu

Connections and Schema

Wiring Schemes

Relay Output

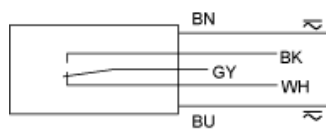

BN : Brown
BU : Blue
BK : Black (NO)
GY : Grey (Relay common)
WH : White (NC)

Karta danych technicznych XUK0ARCTL2

produktu

Performance Curves

Detection Curves

With Thru-beam Accessory (Thru-beam)

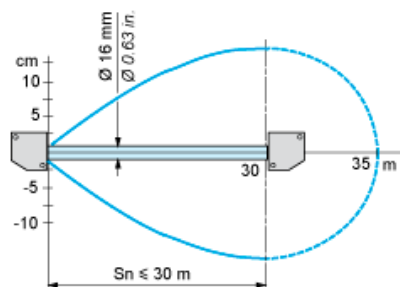

Without Accessory (Diffuse)

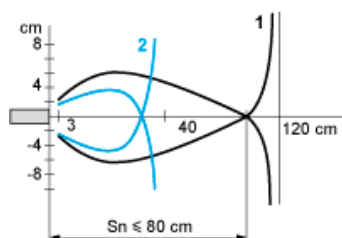

- 1 : White 90%
 - 2 : Grey 18%
- Object 10 x 10 cm

Without Accessory (Diffuse with background suppression)

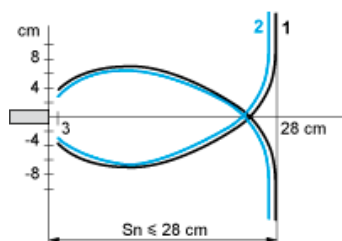

- 1 : White 90%
 - 2 : Grey 18%
- Object 10 x 10 cm

With reflector (Polarised reflex)

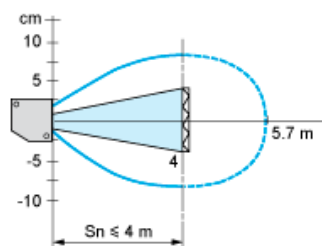

With reflector XUZC50

Variation of Usable Sensing Distance S_u (Without accessory, with adjustable background suppression)

Teach Mode at Minimum

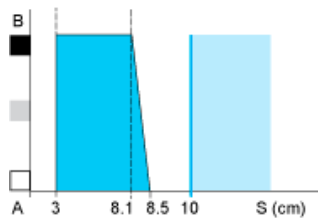

Teach Mode at Maximum

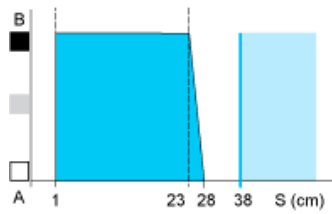

- (1) Black
- (2) Grey
- (3) White
- (4) Sensing range
- (5) Non sensing zone (matt surfaces)

A-B : Object reflection coefficient

- (1) Black 6%
- (2) Grey 18%
- (3) White 90%
- (4) Sensing range
- (5) Non sensing zone (matt surfaces)