

# MPS ARCA 6040



Sample image

**Order symbol :** MPS ARCA 6040

**EAN :** 6418074082596

**Kod produktu :** 8120736

**Opis :** Płyta montażowa

**Uwagi :** Stal ocynkowana, dla wielkości 600x400x210

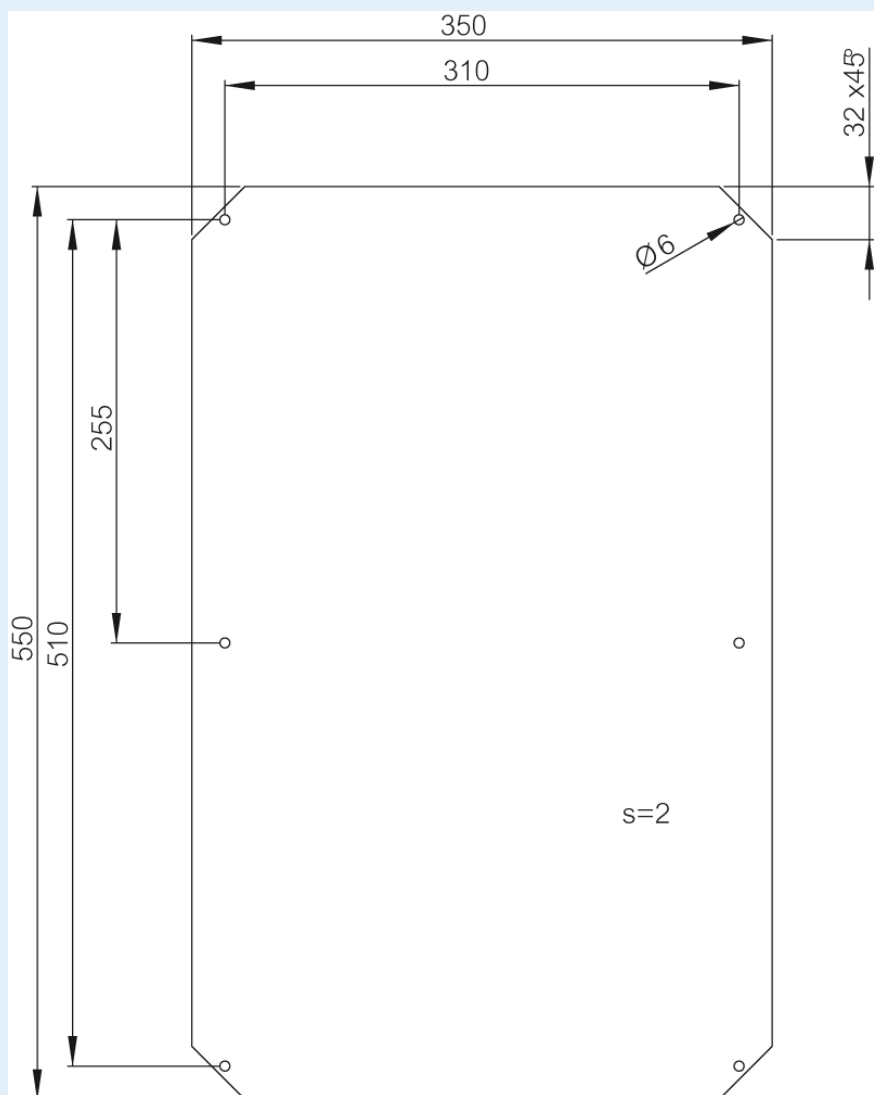

**Wymiary :**

mm :

**Height**

550

**Width**

350

**Depth**

2

**Ochrona i odporność: :**

electrical\_insulation :

Not insulated

Odporność na UV :

-

**Materiały :**

Materiał: :

Stal galwanizowana