



### Parametry podstawowe

Gama produktów	Telemecanique Capacitive proximity sensors XT
Rodzaj czujnika	Czujnik pojemnościowy zbliżeniowy
Zastosowanie produktu	Detekcja materiałów izolowanych i przewodzących
Nazwa czujnika	XT2
Konstrukcja czujnika	Wersja cylindryczna M30
Rozmiar	74.5 mm
Typ korpusu	Stacjonarny
Możliwy montaż kryty detektora	Czoło niezabudowane
Materiał	Plastik
Materiał obudowy	Plastikowy
Rodzaj sygnału wyjściowego	Dyskretny
Metoda okablowania	2-przewodowy
[Sn] znamionowa odległość wykrywania	15 mm
Funkcja wyjścia dyskretnego	1 NO
Rodzaj obwodu wyjściowego	AC
Przyłącza elektryczne	Kabel
Długość kabla	2 m
Znamionowe napięcie zasilania [Us]	24...240 V AC 50...60 Hz
Maximum delay response	30 ms
Stopień ochrony IP	IP67 podwójna izolacja conforming to IEC 60529

### Parametry uzupełniające

Gwint ISO	M30 x 1.5
Czoło wykrywania	Przedni
[Sa] gwarantowany zakres działania	0...11 mm
Strefa regulacji	0...17 mm
Histeresa	< 1...20 % Sr
Powtarzalna dokładność	< 5 % Sr
Materiał izolacji przewodu	PVC
Lampka led LED informująca o stanie łącznika	Wskazanie stanu wyjściowego: 1 lampka LED (żółty)
Graniczne napięcie zasilające	20...265 V AC
Częstość łączeń	<= 25 Hz
Maximum voltage drop	<10 V (zamkniętych)
Obciążenie prądowe	< 4 mA
Maximum delay first up	200 ms
Maximum delay recovery	30 ms
Maksymalny prąd łączeniowy	300 mA
Oznakowanie	CE
Nastawianie	Czułość poprzez potencjometr
Długość gwintowana	48,5 mm
Długość	74,5 mm
Masa produktu	0,27 kg

## Środowisko pracy

Normy	IEC 60947-5-2
Certyfikaty produktu	cULus
Temperatura otoczenia dla pracy urządzenia	-10...60 °C
Odporność na wibracje	10 gn amplituda = 1 mm (f = 10...55 Hz) zgodnie z IEC 60068-2-6
Odporność na wstrząsy	30 gn dla 11 ms zgodnie z IEC 60068-2-27
Odporność na oddziaływanie wyładowań elektrostatycznych	4 kV styk zgodnie z IEC 61000-4-2 8 kV AIR zgodnie z IEC 61000-4-2
Odporność na oddziaływanie pól elektromagnetycznych	3 V/m zgodnie z IEC 61000-4-3
Odporność na szybkozmienne stany przejściowe	2 kV zgodnie z IEC 61000-4-4

## Jednostka opakowania

Jednostka miary opakowania 1	PCE
Ilość jednostek w opakowaniu 1	1
Wysokość opakowania 1	2,79 cm
Szerokość opakowania 1	13,46 cm
Długość opakowania 1	14,73 cm
Waga opakowania 1	0,15 kg
Jednostka miary opakowania 2	S02
Ilość jednostek w opakowaniu 2	30
Wysokość opakowania 2	15 cm
Szerokość opakowania 2	30 cm
Długość opakowania 2	40 cm
Waga opakowania 2	5,018 kg

## Oferta zrównoważonego rozwoju

Bez toksycznych metali ciężkich	Tak
Ustawa Proposition 65 (Kalifornia)	WARNING: This product can expose you to chemicals including: Diisononyl phthalate (DINP), which is known to the State of California to cause cancer, and Di-isodecyl phthalate (DIDP), which is known to the State of California to cause birth defects or other reproductive harm. For more information go to <a href="http://www.P65Warnings.ca.gov">www.P65Warnings.ca.gov</a>
W przypadku wszystkich zapytań Reach Rohs skontaktuj się z nami pod adresem	<a href="mailto:sustainability@tesensors.com">sustainability@tesensors.com</a>

## Warunki gwarancji

Gwarancja	18 months
-----------	-----------

# Karta danych technicznych XT230A1FAL2

## produktu

### Dimensions Drawings

#### Dimensions

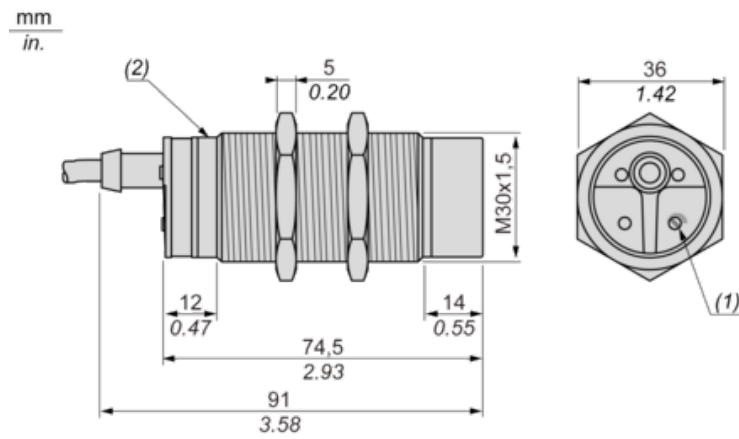

(1) Adjustment potentiometer

(2) LED

# Karta danych technicznych XT230A1FAL2

## produktu

### Mounting and Clearance

---

#### Setting-up

---

#### Minimum Mounting Distances (mm)

Side by side

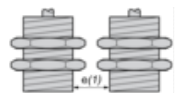

$$e(1) \geq 60$$

Face to face

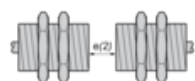

$$e(2) \geq 90$$

Facing a metal object

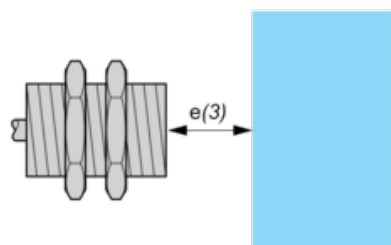

$$e(3) \geq 45$$

Mounted in support

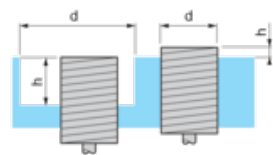

$$d \geq 90$$

$$h \geq 30$$

Fixing nut tightening torque: 8 N.m

#### Adjustment

---

#### Sensitivity Adjustment

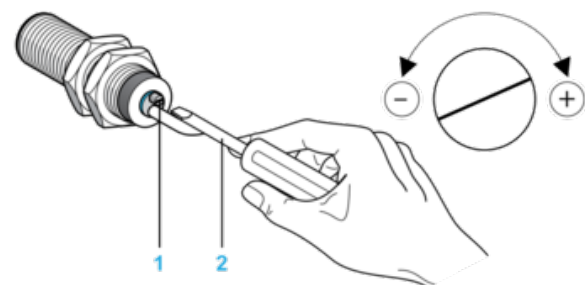

(1) Adjustment potentiometer

(2) Screwdriver (included with sensor)

# Karta danych technicznych XT230A1FAL2

## produktu

### Connections and Schema

---

#### Wiring Diagram

---

##### Pre-cabled

2-wire AC NO Output

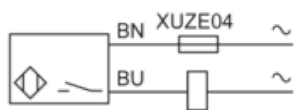

(BU) Blue

(BN) Brown